



westerbergs



westerbergs

spa deluxe 2.0

SE

monterings- och användarhandbok

NO

monterings- og brukerhåndbok

bäste kund!

Tack för att du har valt ett spabad från Westerbergs.

Denna användarmanual är framtagen för att du ska få bästa badupplevelse av ditt spabad i många år framöver.

Här får du en guide i hur ditt spabad ska installeras för att det ska fungera och vara säkert att använda. I denna manual förklaras även hur ditt spabad används och underhålls. Allt för att bibehålla spabadets höga kvalite och för att öka dess livslängd.

Som tack för att du har valt att köpa ditt spabad av Westerbergs så ger vi dig rabatt på köp av kemprodukter för spabadet. Registrera ditt spabad på www.westerbergs.com så får du en rabattkod skickat till din e-mail adress.

Vi hoppas att du skall få många härliga stunder i ditt spabad!

Med vänlig hälsning
Westerbergs Badrum



innehållsförteckning

	Sida
Standardspecifikation.....	3
Säkerhetsinstruktioner	3
Installation & Elschema	4-6
Rengöring	7
Vattnets kemiska balans.....	7
Underhåll	8
Kontrollpanelens funktioner.....	8-13
Felsökning	14
Reservdelar	15
Aquasoul Bluetooth ljudanläggning.....	16
Kontaktuppgifter.....	16

Då vi är under ständig utveckling reserverar vi oss för förändringar på såväl dokumentation, sortiment och design. Läs mer på westerbergs.com

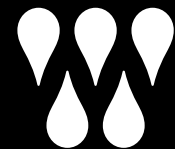

westerbergs

standardspecifikation



DIMENSIONER:	2180 x 2180 x 910 mm
SKAL:	6,3 mm antibakteriell sanitetsakryl
BOTTEN:	ABS-akryl
RAMVERK:	WPC underhållsfri komposit
YTTERPANEL:	WPC underhållsfri komposit
THERMOLOCK:	1 (12-7 cm)
ISOLATION:	1 Skäl, 6,3mm PU isolerat/ljuddämpat
	2 Botten, 35mm Polyfoam med reflekterande folie
	3 Panel, 35mm Polyfoam med reflekterande folie
	4 Karöverkant fylld med Polyuretann
KARFÄRG:	Pearl White
PANELFÄRG:	Grå
SITTPLATSER:	5
LIGGPLATSER:	1
VATTENVOLYM:	1300 liter
NETTOVIKT:	340 kg

ANTAL JETS:	48 varav 21 roterande
INKOPPLING:	3x16A (optimum) Default
	1x32A (minimum)
HYDROMASSAGEPUMP:	2x1 speep pump (2x3hp = 4500W)
CIRKULATIONS PUMP:	1 (110W)
STYRSYSTEM:	Balboa BP2100 + TP600-panel:
VÄRMARE:	1x3 kW (230V/50Hz)
TERAPIBELYSNING:	En stor terapilampa med 55 LEDs
EXKLUSIV LED I VATTENLINJE:	1
AQUASOUL LJUDSYSTEM (TILLVAL)	1
OMKASTARE:	1
LUFTVENTILER:	6
UV-LAMPA:	1
FILTER:	2 X 4,65 m ²
3/4 AVLOPP:	1
KUDDAR:	3

säkerhetsinstruktioner

LÄS OCH FÖLJ INSTRUKTIONERNA NOGA

UNDDVIKA RISKER FÖR BARN

- För att minska risken att barn skadar sig ska du inte låta barn använda detta spabad ensamna, de skall hela tiden vara under uppsikt.
- För att minska risken att barn skadar sig rekommenderas lägre vattentemperaturer för små barn. Testa vattentemperaturen med händerna innan du låter barn kliva i spabadet och kontrollera att den är lämplig för barn.
- Kom ihåg att våta ytor kan vara hala och påminn barnen om att vara försiktiga när de kliver i och ur spabadet.
- Låt inte barnen klättra upp på spalocket.

UNDDVIKA RISKER FÖR VUXNA

- För att minska risken för personskador ska du inte ta bort eller lossa några insugsanordningar. Använd aldrig spabadet om någon insugsanordning är trasig eller saknas.
- Kom ihåg att våta ytor kan vara mycket hala. Se upp med halk- och fallrisken när du kliver i eller ur spabadet.
- Av hälsoskäl bör personer med smittsamma sjukdomar inte tillåtas använda spabadet.
- Se till att inga lösa kläder eller hängande smycken kommer i närheten av roterande jetmunstycken eller andra rörliga komponenter.
- Användning av droger, alkohol eller mediciner före eller under användning av spabadet kan leda till medvetlöshet med risk

för drunkning. Personer som använder mediciner bör rådgöra med en läkare innan spabadet används. Vissa mediciner kan orsaka dåsighet. Andra mediciner kan påverka hjärtat, blodtrycket och cirkulationen.

- Gravida kvinnor bör rådgöra med en läkare innan spabadet används.

UNDDVIKA RISKEN FÖR ELEKTRISKA STÖTAR

- Karet måste vara fast anslutet och inkopplingen måste göras av auktoriserad elektriker enligt gällande föreskrifter. Spabadet måste vara anslutet via en jordfelsbrytare och arbetsbrytare.
- Testa jordfelsbrytare innan spabadet används.
- Bada aldrig om strömsladden är skadad. Byt omedelbart ut en skadad sladd.
- Tillåt inga elektriska apparater, som lampor telefon, radio eller TV inom 1,5 m från ett spabad. Underlåtenhet att hålla elektriska apparater på ett säkert avstånd kan ge upphov till elektriska stötar som kan orsaka dödsfall eller allvarliga personskador om apparaten faller i spabadet.
- Installera spabadet så att dräneringen är riktad från elkompontboxen och från alla elektriska komponenter.
- Koppla från strömmen till spabadet innan något som helst underhåll görs.

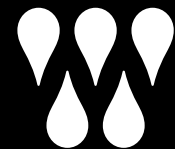

westerbergs

installationsinstruktioner

Ditt spabad är en utrustning med två massagepumpar, två massagefördelningsventiler och flera luftventiler som gör som gör att du kan köra de olika delarna av jetsystemet separat eller tillsammans. Anslut inte strömmen till ett tomt spabad. Det kan skada komponenter som styrenhet, värmare, cirkulationspump och andra delar av systemet.

FÖRBEREDELSE AV PLATSEN

1. INSTALLATION INOMHUS/I KÄLLARE

Om du placerar ditt spabad inomhus ska du observera några särskilda villkor. Golvet kring spabadet kommer att bli vått och det måste därför ha ett bra grepp när det är fuktigt. Korrekt dränering är nödvändig för att förhindra att vatten samlas kring spabadet. Om du bygger ett nytt rum för spabadet rekommenderar vi att du installerar ett avlopp i golvet. Luftfuktigheten kommer att öka med spabadet installerat och detta kan orsaka svamp, mögel eller andra problem, varför du bör kontrollera luftfuktighetens påverkan på frilagt trä, tapeter och liknande i rummet. För att minimera dessa effekter är det tillrådligt att ventileras spabadets utrymme ordentligt.

2. INSTALLATION UTOMHUS OCH PÅ UTEPLATS

Det är viktigt att du installerar det nya spabadet på ett stabilt fundament. För att säkert veta att ditt trädäck eller fundament kan klara spabadet måste du kontrollera däckets maximala belastningskapacitet. Rådgör med en kvalificerad byggare eller konstruktör. Du kan se vikten för spabadet, dess innehåll och max antal badande i specifikationerna för spabadet. Den här vikten per kvadratmeter får inte överstiga konstruktionens nominella kapacitet eftersom det annars kan orsaka allvarliga skador på konstruktionen. Om du installerar spabadet utomhus rekommenderar vi en armerad betongplatta med en tjocklek på minst 10cm. Glöm inte att installera tillräckligt med avrinning kring spabadet så att vatten kan ledas undan vid t.ex. kraftigt regn.

kvalificerad tekniker krävs för service och installation

Grundläggande riktlinjer för installation och konfiguration

Vid installationen ska tillgänglighet förberedas för bortkoppling. Permanent ansluten. Anslut endast till en krets som skyddas av en jordfelsbrytare och arbetsbrytare. Se kopplingsdiagrammet på insidan av kontrollpanelens lock. Se installations- och säkerhetsinstruktioner.

OBS:

- Personer med smittsamma sjukdomar bör inte använda spabadet.
- För att undvika skador ska du vara försiktig när du kliver i och ur spabadet.
- Använd inte spabadet omedelbart efter hård träning.
- Långvarigt badande i spabadet kan vara skadligt för hälsan.
- Se till att bevara vattnets kemiska nivåer enligt tillverkarens instruktioner.

Jordfelsbrytare

Ägaren ska regelbundet testa och återställa jordfelsbrytaren för att kontrollera funktionen.

Risk för elektriska stötar!

Inga komponenter som kan underhållas av användaren.

Försök inte underhålla kontrollsystemet. Kontakta westerbergs och vår serviceorganisation. Följ alla instruktioner för ägarens manuella strömanslutningar. Installation måste göras av en behörig elektriker och alla jordningsanslutningar måste installeras korrekt.

GRUNDREGLER

Försiktigt:

- Läs instruktionsanvisningarna.
- Testa jordfelsbrytaren före varje användning av spabadet.
- Tillräcklig dränering måste göras om utrustningen ska installeras i en grop.
- Anslut endast till en krets som skyddas av en jordfelsbrytare och arbetsbrytare.
- För fortsatt skydd mot elektriska stötar ska endast identiska utbyteskomponenter användas vid service.
- Vattentemperaturer över 38°C kan vara skadligt för hälsan.
- Koppla från den elektriska strömmen före service. Håll alltid alla luckor i panelen stängda förutom vid service.

installation

1. Läs noga igenom bruksanvisningen och låt om möjligt en hantverkare installera och konfigurera spabadet.
2. Ta bort förpackningen och flytta spabadet till det förberedda fundamentet.
3. Öppna datorstyrningens kontrollbox under datordisplayen genom att lossa skruvarna och sedan öppna datorboxen. Förbered en kopparkabel med tillräcklig längd för anslutning av strömförsörjningen, för in kabeln genom pumpområdet till kanalen för kontrollboxen och anslut enligt illustrationen på nästa sida.
4. Rengör och vaxa spabadet och locket. Spabadet har testats grundligt under tillverkningsprocessen för att säkerställa funktionen. Det kan därför finnas små mängder vatten och eventuellt en viss mängd smörjfett kvar i rören efter testningen. Detta kan ha lämnat fläckar på spabadet, locket eller sidorna. Du måste därför rengöra det med vatten och sedan torka det rent med en mjuk trasa eller rengöringsmedel för akrylplast och därefter vaxa om så är möjligt.

elschema

BP 2100

ELSCHEMA ENFASANSLUTNING 230V 1X32A

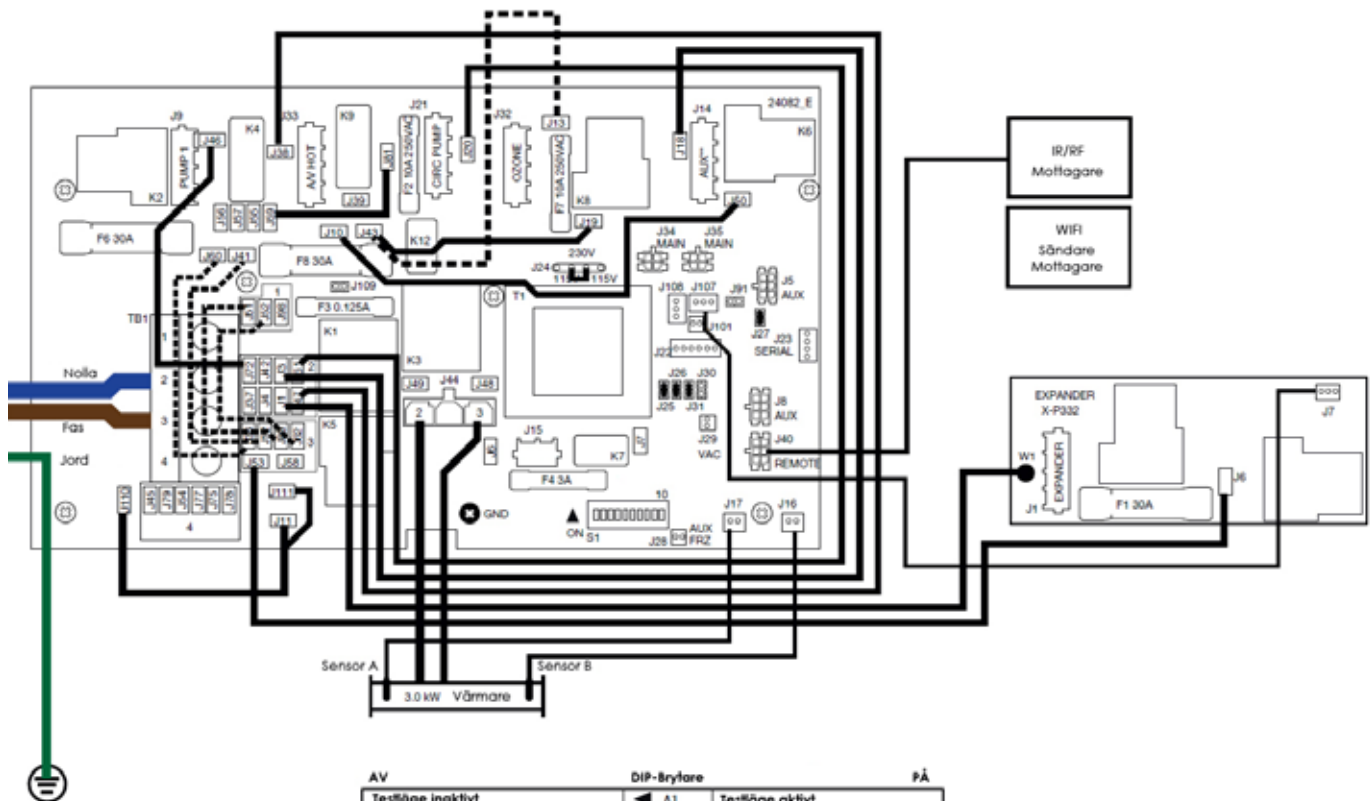

AV	DIP-brytare	PÅ
Testläge inaktivt	◀ A1	Testläge aktivt
Lägg inte till 1 HS-pump med värme	A2 ▶	Lägg till 1 HS-pump med värme
Lägg inte till 2 HS-pumpar med värme	◀ A3	Lägg till 2 HS-pumpar med värme
Lägg inte till 4 HS-pumpar med värme	◀ A4	Lägg till 4 HS-pumpar med värme
Särskild ampereregler A	A5 ▶	Särskild ampereregler B
Lagringinställningar	◀ A6	Minnesåterställning
1 min. nedkylning värmare (ol)	◀ A7	5 min. nedkylning värmare (gas)
N/A	◀ A8	N/A
N/A	◀ A9	N/A
N/A	◀ A10	N/A

Alla brytare som inte används skall vara i läge AV

OBS!

Var noga med att koppla nolla och fas rätt i inkommande plint.
Vid felkoppling bränner krets kortet sönder vilket inte täcks av garanti.

BP 2100

ELSCHEMA TREFASANSLUTNING 230V 3X16A

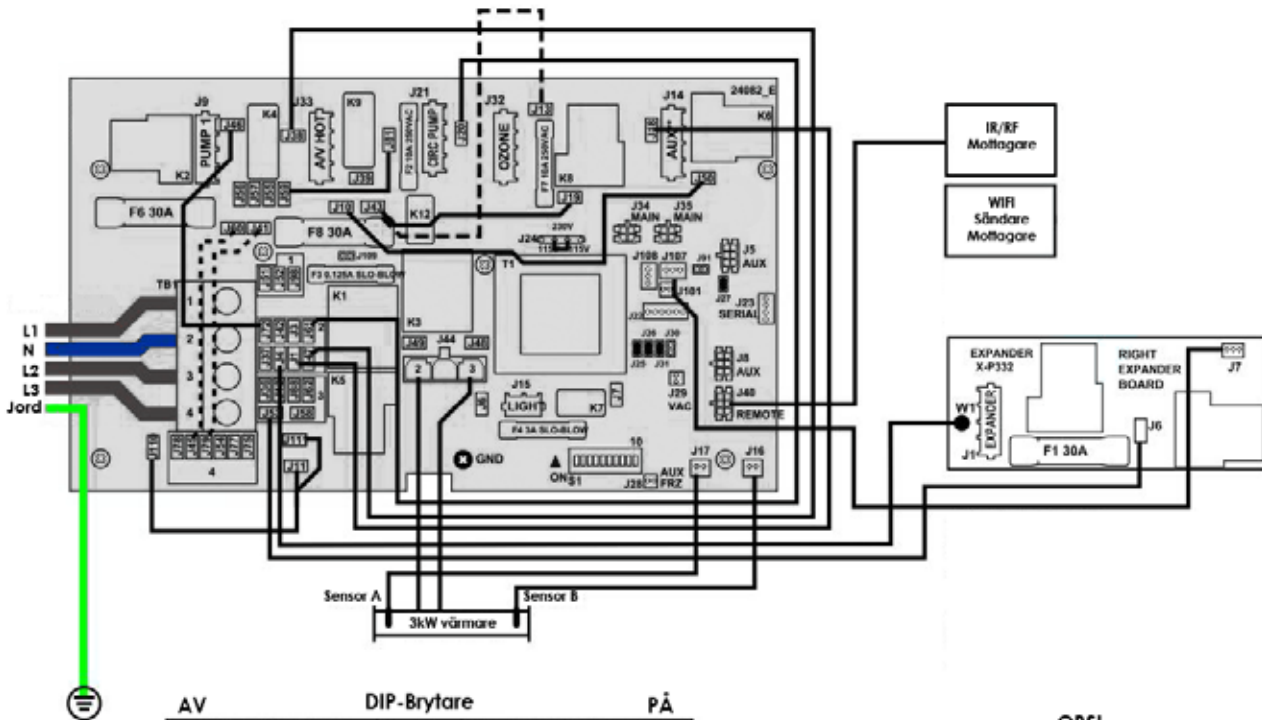

AV	DIP-Brytare	PÅ
Testläge avställt	◀ A1	Testläge avställt
Lägg inte till 1 HS pump med värme	◀ A2	Lägg till 1 HS pump med värme
Lägg inte till 2 HS pumpar med värme	◀ A3	Lägg till 2 HS pumpar med värme
Lägg inte till 4 HS pumpar med värme	◀ A4	Lägg till 4 HS pumpar med värme
Stavstöt ampereavgift A	◀ A5	Stavstöt ampereavgift B
Lagringstidslösningar	◀ A6	Minnesåterställning
1 min. nedkylning värmare (v)	◀ A7	5 min. nedkylning värmare (gas)
N/A	◀ A8	N/A
N/A	◀ A9	N/A
N/A	◀ A10	N/A

Alla brytare som inte används skall stå i läge AV

OBS!

Var noga med att koppla nolla och faser rätt i inkommande plint.
Vid felkoppling bränner kretskortet sönder vilket inte täckas av garanti.

komma igång

1. Stäng utloppet och fyll spabadet med vatten

När du stängt utloppet lägger du trädgårdsslangen i spabadet och fyller det med vatten tills vattennivån är cirka 1 dm över det högst placerade jetmunstycket. Håll ett öga på spabadet vid påfyllningen. Om du ser några läckor (eller översvämning) någonstans stänger du av vattnet tills det är åtgärdat.

OBS. Fyll SPA karet via filterintaget för att minimera risken för luftfickor i systemet.

OBS! Om du inte har kommunalt vatten utan t.ex. egen borrhälsbrunn kan det bli svårare att uppnå rätt kemi i vattnet.

Vi rekommenderar att du kontaktar kommunen eller t.ex. brandförsvaret för att fylla via tankbil istället för ur egen brunn.

2. Sätt på strömmen till ditt spabad

Kontrollera först att jordfelsbrytaren fungerar korrekt och strömsätt sedan spabadets.

3. Testning

Styrenheten är standardkonfigurerad från fabriken. När karet strömsätts startar automatiskt en konfigurationssekvens där systemet själv känner av statusen på de ingående elektriska delarna, detta tar 4-5 minuter. När detta är klart kan du trycka på knapparna PUMP och AIR BLOWER (luftblås) och kör jetstrålarna i några minuter för kontroll av jetsystemet och för att tömma uppvärmningssystemet på eventuella luftfickor. När jetsystemet är fullt fungerande är spabadet färdigt för användning. Kontrollera att luftstyrningen och jetmunstyckena är öppna. Ett möjligt problem som kan uppstå när karet fylls är luftfickor i systemet vilket kan försämra jetströmmarnas prestanda eller göra att de inte fungerar alls. Detta kan hända när du fyller spabadet hastighet och luft blir stående i rören som går till insugsanordningar och jetmunstycken och vattennivån stiger över öppningarna i spabadet innan all luft hunnit pressats ut. Luften fångas i rören och när du startar spabadets pump så försöker den suga in vatten, men det finns bara luft i rören. Pumpen kan inte konfigureras när detta händer och därför körs den utan att något vatten pumpas igenom systemet. Öppna luckan i panelen till pumpområdet, skruva loss snabbkopplingen försiktigt upp på pumpen och släpp ut luft så att luftlåset bryts. När du ser vatten komma ut drar du åt snabbkopplingen igen, sätter på pumpen och när den gått i några sekunder börjar den pumpa vatten som den ska. Detta kan få göras flera gånger innan all luft är borta. Om det ändå inte fungerar kan du kontakta Westerbergs kundservicecenter och be om hjälp.

RENGÖRING

ALLMÄN INFORMATION:

Filtering av vattencirkulationen

För att hålla vattnet i massagebehållaren rent ska smuts tas bort mekaniskt och kemikalier blandas i vattnet under kontinuerlig återcirkulation. I alla våra kar används en pump och ett filter för det här syftet. Filtret tar bort smuts i vattnet eller på vattenytan. Filter med pappers- eller textilfilter av medelgrad används för karen. Smuts som faller till botten av karet filtreras ut via karets insug. Om det blir partiklar kvar i karets botten som inte systemet klarar av att ta hand om måste dessa avlägsnas manuellt, t.ex. med en skräpsug. Låt inte spabadet stå i direkt solljus utan vatten i eller spalocket på eftersom exponering för direkt solljus kan skada karets material. Använd spalocket när spabadet inte används, oavsett om karet är tomt eller fullt. Försök att skydda spabadet mot regn och snö, och bygg om så är möjligt ett uterum för spabadet.

1. Försök inte öppna elkontrollboxen. Det finns inga komponenter som kan åtgärdas av användare i den.
2. Töm, rengör och fyll på spabadet med friskt vatten regelbundet.
3. Rengör filterkassetten minst en gång i veckan.
4. Alla badande skall duscha av sig innan de kliver i och även skölja av badkläder. Genom att duscha och noga skölja av duschtvål innan de kliver i spabadet och bara använda sköljning när du tvättar badkläder undviker du avlagringar av tvättmedel och tvål i spabadets vatten.

vattnets kemiska balans

Vattnet i spabadet är rent och klart om de kemiska komponenterna är i jämvikt.

1. pH-värden:

Den första viktiga indikatorn är vattnets pH-värde. pH mäts på en skala mellan 0 och 14, där 7 är neutralt. Under den nivån är vattnet surt, över den nivån är det basiskt. En människas öga har ett pH-värde på cirka 7,5, under 7,2 och över 7,8 kommer vattnet att sticka i badarens ögon. Erfarenheten visar att de flesta problem orsakas av ett för högt pH-värde. Ett felaktigt värde försämrar effekten av desinfektionsmedlet. Läs mer om kemibalansen i vår separata kemmanual.

2. Vattnets hårdhet:

Vattnets hårdhet bestäms av mängden kalcium- och magnesiumsalter som är upplösta i vattnet. Hårt vatten har för höga halter av dessa upplösta salter och därför kommer avlagringar att bildas om inget görs. Avlagringar kan orsaka stora skador både på väggarna i karet, rören, filtret och uppvärmnings- och teknikutrustningen. I Sverige är dricksvattnet mestadels mjukt. Vattnets hårdhet kan inte minska genom tillsättning av kemikalier, men avlagringar kan förhindras.

3. Desinfektion:

Desinfektionsmedel är de kemikalier som eliminerar eller neutraliserar mikroorganismer (bakterier, alger, svamp, virus) som finns i vattnet. Mikroorganismer är små, mikroskopiska organismer som inte kan ses med blotta ögat och hela tiden kommer i vattnet genom regn, vind och de badandes kroppar. Om de inte elimineras överförs de från en person till en annan genom vattnet (och kan orsaka sjukdomar och infektioner). Organiska ämnen gör vattnet i karet grumligt. Oftast används klor eller brombaserade desinfektionsmedel eftersom det handlar om varmvattenkar.

4. Skum:

Skum är ansamlingen av små och stora bubblor och kolloidföreningar på vattenytan. Det orsakas mestadels av en blandning av smuts, kosmetika, kroppsvårdsprodukter o.s.v. som lossnar från huden och som inte är lösliga i vattnen. Det försämrar vattnets utseende och renlighet.

5. Vattenanalyser:

Det finns flera typer av vattenanalyser, vilka oftast används för att mäta effekten av kemikalier och desinfektionsmedel. Kemiska (pH) – Desinfektionsmedel (Br, O3)

Typer:

- Box med tabletter och graderat mätglas.
- Lackmuspapper i en kartong.

underhåll

Borttagning och rengöring av filterkassetten

Spabadets filterkassett kan bli igensatt av mineralpartiklar genom förkalkning av hårt vatten. Detta kan resultera i försämrat vattenflöde. Vi rekommenderar rengöring av filtret en gång i veckan.

Avlägsna filtret om spabadet ska stå oanvänt i 2 veckor eller mer.

1. Ta bort filterlocket.
2. Skruva loss filterkassetten.
3. Rengör med högtrycksmunstycke för att ta bort all smuts i filtret.
4. Blötlägg filtret i varmt vatten och Westerbergs Filter Cleaner för att ta bort alla kroppsoljor och fet smuts.

Rengör aldrig filtret med klorin!

Om du använder ett textilfilter kan du också tvätta det i diskmaskinen. Diskmaskinen bör sköljas igenom efter en filtertvätt.

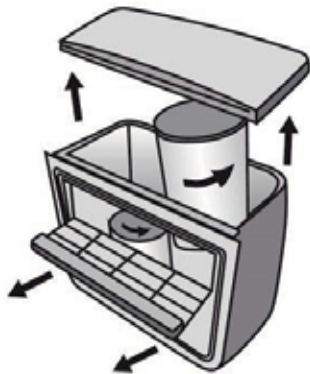

Byta undervattensbelysning

1. Stäng av strömmen till spabadet.
2. Ta bort plastpanelen som undervattenslampan sitter bakom.
3. Det finns en kontakt med två kablar som går in i lampans baksida.
4. Ta bort kontakten genom att vrida den moturs.
5. Byt ut den trasiga lampan.
6. Sätt tillbaka komponenterna och sätt på plastpanelen.

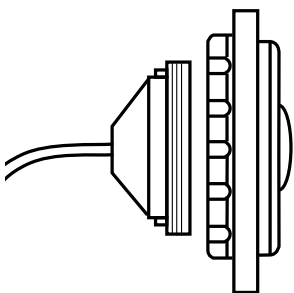

Byte av vatten

Vattnet i spabadet bör bytas 3-4 gånger per år.

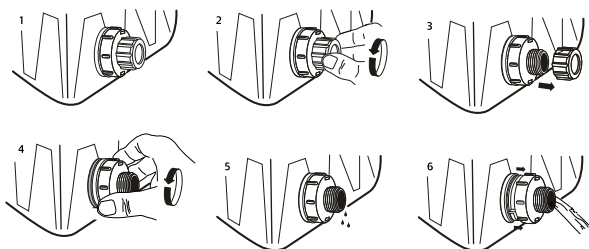

kontrollpanel



NAVIGERING

Navigation i menystrukturen görs med två eller tre knappar på kontrollpanelen. På paneler med två temperaturknappar (Warm och Cool) kan båda användas för att förenkla navigeringen och programmering där en enskild temperaturikon visas.

LIGHT-knappen används också för att välja olika menyer och navigera i de olika delarna.

Typisk användning av temperaturknapparna möjliggör ändring av inställd temperatur medan siffrorna blinkar på LCD-displayen. Du kommer till menyerna genom att trycka på LIGHT-knappen medan siffrorna blinkar.

Menyerna kan lämnas med vissa knapptryckningar. Om du vara väntar i några sekunder återgår panelen till normal drift.

FÖRKLARING



Indikerar meddelandeinformation



Indikerar inställt programmerbart alternativ



En temperaturknapp, används för "åtgärd"



Lampa eller dedikerad "valknapp", beroende på kontrollpanelens konfiguration



Väntetid för att spara den senaste ändringen av en menypost.



Väntetid (beroende på menypost) för återgång till originalinställning då ändringar av menyposten ignoreras.

kontrollpanel

SKÄRMAR VID DRIFTSTART

Varje gång systemet sätts på visas ett antal siffror. Efter startsekvensen med siffror övergår systemet till primingläge.

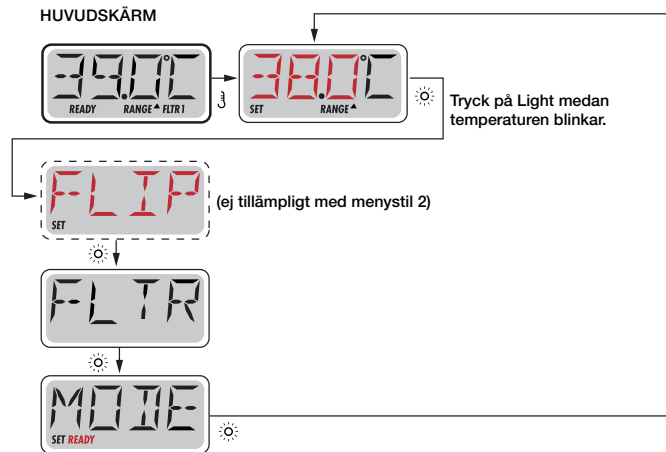

FÖRBEREDELSE OCH PÅFYLNING

Fyll spabadet till korrekt användningsnivå. Var noga med att öppna alla ventiler och jetmunstycken i rörsystemet inför påfyllningen för att låta så mycket luft som möjligt komma ut ur rören och kontrollsystemet vid påfyllningsprocessen.

När strömmen satts på via huvudpanelen kommer panelen på ovasidan att gå igenom specifika sekvenser. Dessa sekvenser är normala och visar information om konfigurationen av spabadets kontroll.

HUVUDSKÄRM



Om du väntar i några sekunder på huvudmenyn återgår displayen till huvudskärmen. De flesta ändringarna sparas inte om inte Light ☼ trycks ned. Se förklaringen ovan.



Indikerar en menypost som beror på en tillverkarkonfiguration och visas kanske inte.

UPPSTARTSLÄGE – M019*

Det här läget varar i 4–5 minuter men du kan lämna primingläget manuellt när pumparna är avlästa och klara men bör låta hela sekvensen gå fullt ut.



*M019 är en meddelandekod.

Oavsett om uppstarten avslutats automatiskt eller om du avslutar det manuellt kommer systemet automatiskt att återgå till normal uppvärmning och filtrering efter uppstarten. Under uppstarten är värmaren inaktiverad för att tillåta primingprocessen att slutföras utan möjlighet att strömsätta värmaren under lågflödesförhållanden eller utan flöde. Inget aktiveras automatiskt, men pumparna kan strömsättas med "Jet"-knapparna. Om spabadet har en cirkulationspump kan den aktiveras med "Light"-knappen under uppstarten.

AVSLUTA UPPSTARTSLÄGE (rekommenderas inte)

Du kan avsluta uppstartsläget manuellt genom att trycka på en "Temp"-knapp (upp eller ned). Observera att om du inte avslutar uppstartsläget manuellt enligt ovan kommer det automatiskt att avslutas efter 4–5 minuter. Kontrollera att pumparna är startade.

När uppstarten är avslutad visar panelen på ovasidan tillfälligt den inställda temperaturen, men displayen kommer inte att visa temperaturen än, som visas nedan. Detta beror på att systemet behöver ungefär en minut av vattenflöde genom värmaren för att avgöra vattentemperaturen och visa den.



PUMPAR

Tryck på knappen "Jets 1" en gång för att sätta på eller stänga av pump 1 och för att växla mellan låg- och höghastighetsinställning om sådan finns.

Om den får gå stänger pumpen av sig efter en timeout-period. Låghastighetsinställningen för pump 1 har en timeout på 30 minuter. Höghastighetsinställningen har en timeout på 15 minuter.

I system utan cirkulation körs pump 1 med låg hastighet när kompressorn eller någon annan pump körs. Om spabadet är i redoläge kan låghastighet för pump 1 också aktiveras i minst en minut varje halvtimme för att identifiera temperaturen (avfrågning) och sedan värma till inställd temperatur vid behov. När låg hastighet aktiveras automatiskt kan det inte inaktiveras från panelen, men däremot kan hög hastighet startas.

CIRKULATIONSPUMLÄGEN

Om systemet är utrustat med en cirkulationspump konfigureras den för att fungera på ett av tre sätt:

- 1 Cirkulationspumpen körs kontinuerligt (24 timmar) med undantag för 30 minuter i taget när vattentemperaturen överstiger inställd temperatur med 1,5°C (vilket mest sannolikt händer i mycket varma klimat).
- 2 Cirkulationspumpen körs kontinuerligt, oavsett vattentemperatur.
- 3 En programmerbar cirkulationspump aktiveras när systemet kontrollerar temperaturen (avfrågning), vid filtercykler, frostrisk eller när en annan pump körs.

Det specifika cirkulationsläget som används har bestämts av tillverkaren och kan inte ändras lokalt.

FILTRERING OCH UV-LAMPA

Samtliga Westerbergs spakar är utrustade med en UV-lampa för en effektiv rening av vattnet. Detta är en specialprodukt för spabad som angriper bakterier, virus, mögel och alger mycket effektivt. Den reducerar även användningen av klor med upp till 80%.

I system utan cirkulationspump körs pump 1 med låg hastighet tillsammans med UV-lampan under filtreringen. I cirkulationssystem körs UV-lampan med cirkulationspumpen. Systemet är fabriksprogrammerat med två filtercykler som körs när karet strömsätts och är konfigurerat. Filtreringens drifttid kan programmeras.

FRYSSKYDD

Om temperatursensorerna i värmaren identifierar en tillräckligt låg temperatur kommer pumpar och kompressorn automatiskt att aktivera frysskyddet. Pumpar och kompressor körs antingen kontinuerligt eller regelbundet beroende på förhållanden.

RENGÖRINGS CYKEL (TILLVAL)

När en pump eller kompressor (om sådan finns) aktiveras med en knapptryckning startas en rengöringscykel 30 minuter efter att pumpen eller kompressorn stängts av eller nått timeout-gränsen. Pumpen och UV-lampan körs i 30 minuter (om inte en programmerad filtercykel redan är igång)

JUSTERA DEN INSTÄLLDA TEMPERATUREN

När du använder en panel med upp- och nedknappar (temperaturknappar) kommer temperaturen att blinka när du trycker på dem. Om du trycker en gång till på en temperaturknapp justeras den inställda temperaturen i den riktning som knappen indikerar. När LCD-displayen slutar blinka kommer spabadet att värma vattnet till den nya inställda temperaturen vid behov. Temperaturen kan ställas in mellan 16°C och 40°C.

TRYCK OCH HÅLL

Om en temperaturknapp trycks ned och hålls ned när temperaturen blinkar kommer temperaturen att fortsätta ändras tills knappen släpps upp. Om bara en temperaturknapp är tillgänglig och gränsen för temperaturintervallet nås när knappen hålls ned kommer förloppet att byta riktning.

För uppvärmning av vattnet i spabadet måste en pump cirkulera det genom värmaren. Pumpen som utför denna funktion kallas "värmarpump". Värmarpumpen kan antingen vara en Pump 1 med två hastigheter eller en cirkulationspump. Om värmarpumpen är en Pump 1 med två hastigheter kommer REDO-läget att cirkulera vattnet varje halvtimme, med låg hastighet för Pump 1, för att bibehålla konstant vattentemperatur, värma upp vid behov och uppdatera temperaturdisplayen. Detta kallas "avfrågning". VILO-läge tillåter endast uppvärmning vid programmerade filtercykler. Eftersom ingen avfrågning görs visas kanske inte aktuell temperatur på temperaturdisplayen förrän värmarpumpen har körts i en minut eller två.

CIRKULATIONS LÄGE

Om spabadet är konfigurerat för 24-timmarscirkulation körs värmarpumpen i allmänhet kontinuerligt. Eftersom värmarpumpen alltid körs kommer spabadet att bibehålla inställd temperatur och värmas efter behov i Redo-läge, utan avfrågning.

I Vilo-läge kommer spabadet endast att värmas till inställd temperatur vid programmerade filtertider, trots att vattnet filtreras konstant i cirkulationsläge.

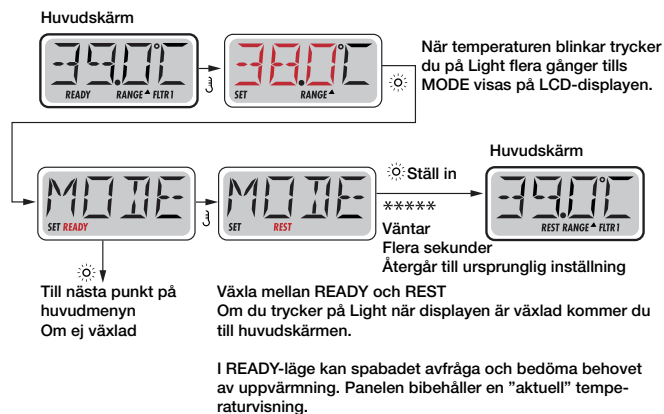

REST-läge avfrågar inte och uppvärmning körs endast under filtercykler. Panelen visar inte alltid aktuell temperatur.



Huvudskärmen visar RUN PUMP FOR TEMP (kör pump för temperatur) om filteringspumpen inte har körts på en timme. Huvudskärmen visas normalt vid filtercykler eller när spabadet används.

Om filteringspumpen inte körts på en timme eller mer och en funktionsknapp, UTOM Light, trycks ned på panelen kommer pumpen att köras tillsammans med värmaren så att temperaturen kan identifieras och visas.

REDOLÄGE OCH VILOLÄGE

READY/REST (redo/vila) visas på displayen om spabadet är i viloläge och Jet 1 trycks ned. Det antas att spabadet används och uppvärmning görs till inställd temperatur. Pump 1 Hög kan sättas på och stängas av, men Pump 1 Låg körs tills inställd temperatur uppnåtts eller under en timme. Efter en timme återgår systemet till viloläge. Detta läge kan också återställas via lägesmenyn och val av läge.

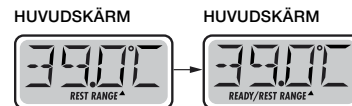

FLIP (VÄND DISPLAYEN)

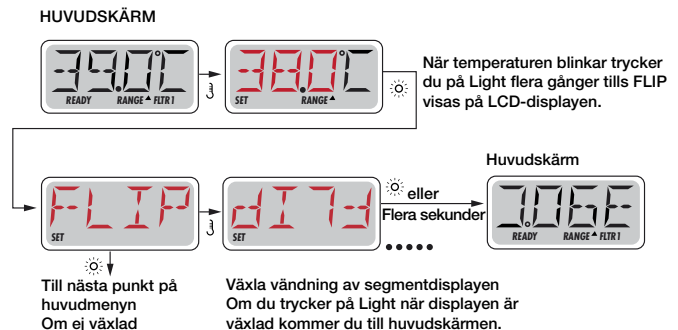

OBS: Vissa paneler kan ha en dedikerad FLIP-knapp, med vilken användaren kan vända displayen med bara en knapptryckning. **OBS!** Fungerar ej på Deluxemodellen.

LOCK

Denna låsfunktion förhindrar oönskad funktionsanvändning av eller oönskad temperaturjustering. För att låsa temperaturinställning tryck på upp-pilen och därefter på lampknappen upprepade gånger tills "LOCK" visas i panelen, tryck därefter på upp-pilen 3 gånger. För att låsa panelen tryck på upp-pilen och därefter upprepade gånger på lampknappen till "LOCK" visas i panelen, tryck därefter på upp-pil, lampknapp, upp-pil, upp-pil och lampknapp. För att låsa upp temperaturjustering och panel tryck och håll på upp-pil och tryck därefter på lampknappen 2 gånger. Panelen låses upp efter 3 sekunder

HUVUDFILTRERING

Filtercykler anges med en tidslängd. Varje inställning kan justeras i steg om en timme. Filtercykel 1 och Filtercykel 2 (om den är aktiverad) ställs in med samma tidslängd.

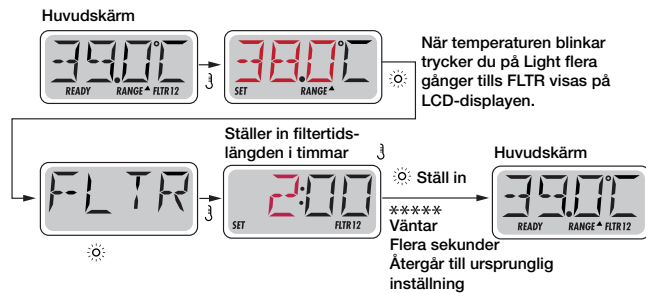

Om Filtercykel 2 är aktiverad visas Filter 12 på LCD-displayen. Om filtret är inaktiverat visas Filter 1.

RENSNINGSCYKLER

För att bibehålla sanitära förhållanden töms vatten från rören med sekundära pumpar och/eller en kompressor som körs en kort stund i början av varje filtercykel.

ALLMÄNNA MEDDELANDEN



Primingläge – M019

Varje gång spabadet sätts på startas primingläget. Syftet med primingläget är att låta användaren köra pumparna och manuell kontrollera att pumparna är primade (lufttömning) och vattenflödet är korrekt. Vanligtvis kräver detta observation av varje pump separat och är i allmänhet inte möjligt vid normal drift. Primingläget varar i fyra minuter, men du kan avsluta det tidigare genom att trycka på valfri temperaturknapp (rekommenderas inte). Värmaren körs inte i primingläget.

OBS! Om ditt spabad har en cirkulationspump aktiveras den med Jetmunstycke 1 i primingläge. Cirkulationspumpen körs automatiskt när primingläget avslutas.

Vattentemperaturen är okänd

När pumpen har körts i en minut visas temperaturen.



För kallt – frysskydd

Ett potentiellt frysningsförhållande har identifierats eller också har hjälpfrysaren slutits och alla pumpar och kompressorn aktiveras. Alla pumpar och kompressorn körs i minst fyra minuter efter att det potentiella frysningsförhållandet har avslutats, eller när hjälpfrysaren öppnas.

I vissa fall kan pumparna startas och stoppas och värmaren köras under frysskyddsprocessen.

Det här är ett driftsmeddelande, inte en felindikering.



Vattnet är för varmt (OHS) – M029

En av vattentempersensorerna har identifierat att spabadets vattentemperatur är 43,3°C och spafunktionerna inaktiveras. Systemet återställs automatiskt när spabadets vattentemperatur understiger 42,2°C. Kontrollera utökad pumpdrift eller hög omgivningstemperatur.



Skyddsavbrytare – blockerad insugspump* – M033

Det här felmeddelandet indikerar att vakuumbrytaren har slutits. Detta händer vid ett insugsproblem för att undvika en möjlig risk att något fastnar. (Obs! Det är inte alla spabad som har den här funktionen.)



*Det här meddelandet kan återställas med ett tryck på valfri knapp på panelen på ovsidan.

VÄRMARRELATERADE MEDDELANDEN

Reducerat värmarflöde (HFL) – M016

Vattenflödet genom värmaren kan vara för litet för att föra bort värmen från värmeelementet. Värmaren startar igen efter en minut. Se "Flödesrelaterade kontroller" nedan.



Reducerat värmarflöde (FL)* – M017

Vattenflödet genom värmaren är för litet för att föra bort värmen från värmeelementet och värmaren har inaktiverats. Se "Flödesrelaterade kontroller" nedan. När problemet är åtgärdat trycker du på valfri knapp för att återställa och starta värmaren.



Värmaren kan vara torr (dr)* – M028

Värmaren kan vara torr eller ha för lite vatten för att kunna startas. Spabadet stängs av i 15 minuter. Tryck på valfri knapp för att återställa värmaren och starta den. Se "Flödesrelaterade kontroller" nedan.



Värmaren är torr* – M027

Värmaren har för lite vatten för att kunna startas. Spabadet stängs av. När problemet är åtgärdat trycker du på valfri knapp för att återställa och starta värmaren. Se "Flödesrelaterade kontroller" nedan.



Värmaren har för hög temperatur (OHH)* – M030

En av vattentemperatursensorerna har identifierat en temperatur på 47,8°C i värmaren och spabadet har stängts av. När vattnets temperatur understiger 42,2°C kan du återställa med valfri knapp. Se ”Flödesrelaterade kontroller” nedan.



Ett återställningsmeddelande kan visas med andra meddelanden.

Vissa fel kräver att strömmen stängs av och sätts på igen.



Flödesrelaterade kontroller

Kontrollera om vattennivån är låg, om något blockerar insugsflödet, om ventiler är stängda, om luftfickor finns, om för många jetmunstycken är stängda och om pumpen är primad. Även när spabadet är avstängt kan vissa system aktivera viss utrustning för att övervaka temperaturen eller aktivera frysskyddet.

*Det här meddelandet kan återställas med ett tryck på valfri knapp på panelen på ovsidan.



SENSORRELATERADE MEDDELANDEN

Dålig sensorbalans – M015

Temperatursensorerna KAN vara osynkade med några grader. Ring efter service.



Dålig sensorbalans* – M026

Temperatursensorerna ÄR osynkade. Dålig sensorbalans har identifierats i minst en timme. Ring efter service.



Sensorfel – Sensor A: M031, Sensor B: M032

En temperatursensor eller sensorrets är trasig. Ring efter service.



ÖVRIGA MEDDELANDEN

Inga kommunikationer

Kontrollpanelen får ingen kommunikation från systemet. Ring efter service.



Förproduktionsprogramvara

Kontrollsystemet körs med testprogramvara. Ring efter service.



°F eller °C är utbytt mot °T

Kontrollsystemet körs i testläge. Ring efter service.



*Det här meddelandet kan återställas med ett tryck på valfri knapp på panelen på ovsidan.

SYSTEMRELATERADE MEDDELANDEN

Minnesfel – fel checksumma* – M022

Vid strömsättning har systemet haft fel checksumma. Detta indikerar ett problem med systemets firmware (driftsprogram) och kräver ett servicesamtal.



Minnesvarning – ihållande minnesåterställning* – M021

Visas efter alla systemkonfigurationsändringar. Kontakta leverantören eller serviceorganisationen om detta meddelande visas vid fler än en systemstart, eller om det visas efter att systemet körts normalt under en tid.



Minnesfel – klockfel* – M020 – gäller ej BP1500

Kontakta leverantören eller serviceorganisationen.



Konfigurationsfel – spabadet startas inte

Kontakta leverantören eller serviceorganisationen.



Jordfel – systemet kunde inte testa/utlösa jordfelsbrytaren – M036

ENDAST NORDAMERIKA Kan indikera en osäker installation. Kontakta leverantören eller serviceorganisationen.



En pump tycks ha fastnat PÅ – M034

Vattnet kan bli för varmt. **STÄNG AV SPABADET. KLIV EJ I VATTNET.** Kontakta leverantören eller serviceorganisationen.



En pump tycks ha fastnat PÅ när strömmen till spabadet senast sattes på – M035

STÄNG AV SPABADET. KLIV EJ I VATTNET. Kontakta leverantören eller serviceorganisationen.



*Det här meddelandet kan återställas med ett tryck på valfri knapp på panelen på ovsidan.

PÅMINNELSEMEDDELANDEN

Allmän underhållshjälp

Påminnelsemeddelanden kan stängas av med PREF-menyn. Påminnelsemeddelanden kan väljas individuellt av tillverkaren. De kan stängas av helt eller också kan ett begränsat antal påminnelser finnas på en specifik modell. Förekomsten av varje påminnelse (t.ex. var sjunde dag) kan anges av tillverkaren. Tryck på en temperaturknapp för att återställa ett visat påminnelsemeddelande.

Visas regelbundet, t.ex. var 7:e dag.

Kontrollera pH-värdet med ett testkit och justera pH-värdet med lämpliga kemikalier. Växlar med temperaturen eller normal visning.



Visas regelbundet, t.ex. var 7:e dag.

Kontrollera nivån av desinfektionsmedel och andra vattenkemikalier med ett testkit och justera med lämpliga kemikalier. Växlar med temperaturen eller normal visning.



Visas regelbundet, t.ex. var 30:e dag.

Rengör filtermediet enligt instruktioner från tillverkaren. Växlar med temperaturen eller normal visning.



Visas regelbundet, t.ex. var 30:e dag.

Jordfelsbrytaren är en viktig säkerhetsenhet och måste testas regelbundet för att verifiera att den fungerar som den ska.

Alla användare ska ha lärt sig att säkert testa jordfelsbrytaren som tillhör spabadsinstallationen.

En jordfelsbrytare har en TEST- och RESET-knapp som gör att användaren kan verifiera korrekt funktion.

Växlar med temperaturen eller normal visning.



Varning!

Om det finns risk för frysning ska en jordfelsbrytare återställas omedelbart för att undvika skador på spabadet. Slut användaren ska alltid kunna testa och återställa jordfelsbrytaren regelbundet.

Visas regelbundet, t.ex. var 90:e dag.

Byt vattnet i spabadet regelbundet för att bibehålla korrekt kemisk balans och sanitära förhållanden.

Växlar med temperaturen eller normal visning.



Visas regelbundet, t.ex. var 180:e dag.

Vinylskydd ska rengöras och underhållas för maximal livslängd. Växlar med temperaturen eller normal visning.



Visas regelbundet, t.ex. var 180:e dag.

Träpanel och möbler ska rengöras och underhållas enligt tillverkarens instruktioner för maximal livslängd.

Växlar med temperaturen eller normal visning.



Visas regelbundet, t.ex. var 365:e dag.

Filter ska bytas regelbundet för att bibehålla korrekt spafunktion och sanitära förhållanden.

Växlar med temperaturen eller normal visning.



Efter behov.

Installera ny mineralkassett

Växlar med temperaturen eller normal visning.



felsökning

PROBLEM	TROLIG ORSAK	LÖSNING
Grumligt vatten	Smutsigt filter	Rengör filter
	Inkorrekt rengöring	Justera pH-värdet till rekommenderat intervall
	Partiklar/organiska ämnen i vattnet	Chockbehandla spabadet med desinfektionsmedel
	Vatten ej utbytt i tid	Kör jetpump(ar) och rengör filter
		Töm och fyll spabadet igen
		Tillsätt desinfektionsmedel
Vattnet luktar illa	För mycket organiska ämnen i vattnet	Chockbehandla spabadet med desinfektionsmedel
	Inkorrekt rengöring	Tillsätt desinfektionsmedel
	Lågt pH-värde	Justera pH-värdet till rekommenderat intervall
Klorlukt	För höga klornivåer	Chockbehandla spabadet med desinfektionsmedel
	För lågt pH-värde	Justera pH-värdet till rekommenderat intervall
Unken lukt	Bakterie- eller alg tillväxt	Chockbehandla spabadet med desinfektionsmedel. Om problemet är synligt eller inte försvinner tömmer du spabadet, rengör det och fyller på det igen
Uppbyggnad av organiska ämnen/ smutshinna kring spabadet.	Uppbyggnad av oljor och smuts	Torka bort smutshinnan med en ren trasa vid behov. Töm spabadet. Använd ett rengöringsverktyg och rengöringsmedel för att ta bort smutshinnan och fyll på spabadet igen
Alg tillväxt	Högt pH-värde	Chockbehandla spabadet med desinfektionsmedel och justera pH-värdet.
	Låg nivå av desinfektionsmedel	Chockbehandla spabadet med desinfektionsmedel och justera nivån av desinfektionsmedel
Ögonirritation	Lågt pH-värde	Justera pH-värdet
	Låg nivå av desinfektionsmedel	Chockbehandla spabadet med desinfektionsmedel och justera nivån av desinfektionsmedel
Hudirritation/hudutslag	Ohälsosamt vatten	Chockbehandla spabadet med desinfektionsmedel och justera nivån av desinfektionsmedel
	Fria klornivå över 5 ppm	Sänk den fria klornivån under 5 ppm innan spabadet används
Fläckar	Fel alkanitet värde och/eller för lågt pH-värde eller för mycket järn eller koppar i vattnet	Justera pH-värdet och alkanitet, använd metallhämmare.
Avlagringar	Hög kalkhalt i vattnet. För högt pH-värde	Justera pH-värdet. Om avlagringarna måste tas bort tömmer du spabadet, tar bort avlagringarna och balanserar vattnet
Spabadet fungerar inte	Ingen ström	Kontrollera strömkällan
	Jordfelsbrytaren har löst ut	Återställ jordfelsbrytaren. Ring efter service vid behov
	Värmarens temperatur begränsare har löst ut	Koppla från strömmen i minst 30 sekunder för att återställa värmarens temperaturbegränsare.
		Kontrollera om filtren är igensatta om den inte återställs. Om problemet fortsätter, ring efter service.
Spabadet värms inte upp, jetstrålar och lampor fungerar (redo- och strömindikatorerna blinkar)	Integrerad tryckvakt öppen	Kontrollera kassetfilter. Den integrerade tryckbrytaren återställs när vattenflödet genom värmaren har återställs. Ring efter service om brytaren löser ut ofta.
	Cirkulationspumpens termobrytare har löst ut	Kontrollera kassetfilter och rörinstallationen. Stäng av strömmen till spabadet, låt cirkulationspumpen svalna. Cirkulationspumpens termobrytare återställs när pumpen svalnat och strömmen sätts på igen. Ring efter service om cirkulationspumpens termobrytare ofta löser ut.
Svaga eller ojämna jetstrålar	Vattennivån för låg	Fyll på vatten
	Filter igensatta	Rengör filter
	Luftventil stäng	Öppna luftventil
	Munstycke stängt	Öppna munstycke
Lampor fungerar inte	Lampans kabeldragning eller montering är felaktig	Byt lampmontaget
	Lampa trasig	Byt lampa
Strömindikatorn blinkar (spabadet kan inte startas)	Värmarens överhettningsskydd har löst ut	Koppla från strömmen i minst 30 sekunder för att återställa värmarens överhettningsskydd. Kontrollera att filter inte är igensatta. Ring service om felet kvarstår.
Redoindikatorn blinkar	Temperatursensor utlöst	Stäng av strömmen i minst 30 sekunder vid blinkande. Om blinkandet fortsätter ringer du efter service.

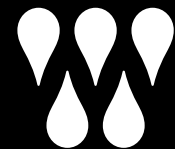

westerbergs

aquasoul bluetooth ljudanläggning

Användarmanual

Panelöversikt

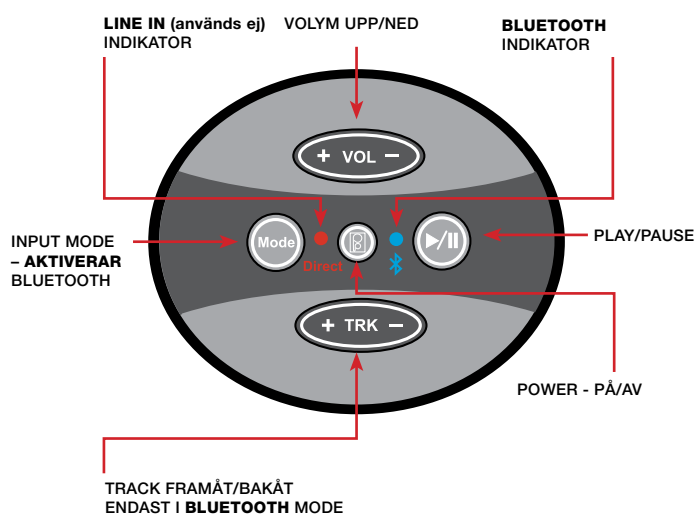

BLUETOOTH ANSLUTNING:

- 1 Sätt på förstärkaren, tryck på **MODE** knappen för att välja Bluetooth funktionen (Bluetooth indikatorn blinkar blått)
- 2 Sätt på Bluetooth funktionen på din enhet
- 3 Aktivera "Sök Bluetooth källa" på din enhet. Försäkra dig om att du är tillräckligt nära enheten, räckvidden är ca: 10 meter.
- 4 Väj "PPGME60" från källistan.
- 5 Skriv "60BT" som password (om det efterfrågas).
- 6 Tryck på "Connect"
- 7 När anslutningen är klar kan du börja spela din favoritmusik från din enhet.

EXTRA:

Till din ljudanläggning medföljer ett vattenskyddande fodral att använda vid ditt SPA-kar. Observera att fodralet inte är någon garanti för att din enhet inte kan bli vattenskaddad ändå, ett fel på fodralet kan lätt uppstå som kan få till följd att vatten läcker in så använd dessa med största försiktighet, de bör ej doppas i vattnet.

OBS! Användning sker på egen risk, Westerbergs lämnar ingen garanti för enheter som vattenskaddas vid användning av fodralen.



kjære kunde!

Takk for at du valgte et spabad fra Westerbergs.

Denne brukerhåndboken er utarbeidet for at du skal få best mulig badeopplevelse av spabadet i mange år fremover.

Her får du en veiledning til hvordan spabadet skal installeres for at det skal fungere og være trygt å bruke. I denne håndboken forklares det også hvordan spabadet brukes og vedlikeholdes. Dette for å beholde spabadets høye kvalitet og øke levetiden.

Som takk for at du valgte å kjøpe spabadet av Westerbergs, gir vi deg rabatt på kjøp av kjemiske produkter for spabadet. Registrer spabadet på www.westerbergs.com for å få en rabattkode tilsendt via e-post.

Vi håper du får mange herlige stunder i spabadet!

Med vennlig hilsen
Westerbergs Baderom



innholdsfortegnelse

	Side
Standardspesifikasjon	19
Sikkerhetsinstruksjoner	19
Installasjon og koblings skjema	20-22
Rengjøring	23
Vannets kjemiske balanse	23
Vedlikehold	24
Kontrollpanelets funksjoner.....	24-29
Feilsøking	30
Reservedeler	31
Aquasoul Bluetooth lydanlegg	32

Siden vi er i kontinuerlig utvikling, forbeholder vi oss retten til å foreta endringer i både dokumentasjon, sortiment og design. Se mer på westerbergs.com

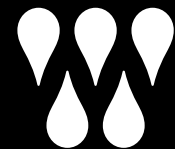

westerbergs

standardspesifikasjon



DIMENSJONER	2180 x 2180 x 910 mm
SKALL:	6,3 mm antibakteriell sanitetsakryl
BUNN:	ABS-akryl
RAMMEVERK:	WPC vedlikeholdsfri kompositt
YTTERPANEL:	WPC vedlikeholdsfri kompositt
TERMOLOKK:	1 (12-7 cm)
ISOLASJON:	1 Skall 6,3 mm PU-isolert/lyddempet
	2 Bunn 35 mm skumplast med reflekterende folie
	3 Panel 35 mm skumplast med reflekterende folie
	4 Karoverkant fylt med polyuretan
KARFARGE:	Pearl White
PANELFARGE:	Grått
SITTEPLASSER:	5
LIGGEPLASSER:	1
VANNVOLUM:	1300 liter
NETTOVEKT:	340 kg

ANTALL DYSER:	48, hvorav 21 roterende
TILKOBLING:	3x16A (maksimum) standard
	1x32A (minimum)
HYDROMASSASJEPUMPE:	2x1 hastighet (2x3 hp = 4 500 W)
SIRKULASJONSPUMPE:	1 (110W)
STYRINGSSYSTEM:	Balboa BP2100 + TP600-panel:
VARMER:	1x3 kW (230V/50Hz)
TERAPIBELYSNING:	En stor terapilampe med 55 LED-pærer
EKSKLUSIV LED I VANNLINJE:	1
AQUASOUL LYDSYSTEM (TILLEGGSTYR)	1
OMKASTER:	1
LUFTVENTILER:	6
UV-LAMPE:	1
FILTER:	2 X 4,65 m ²
3/4 AVLØP:	1
PUTER:	3

sikkerhetsinstruksjoner

LES OG FØLG INSTRUKSJONENE NØYE

UNNGÅ RISIKO FOR BARN

- For å redusere risikoen for at barn skader seg, må du ikke la barn bruke spabadet alene, men hele tiden ha dem under oppsikt.
- For å redusere risikoen for at barn skader seg, anbefales lavere vanntemperaturer for små barn. Sjekk vanntemperaturen med hendene før du slipper barn opp i spabadet, og kontroller at den passer for barn.
- Husk at våte flater kan være glatte, og be barna være forsiktige når de stiger inn og ut av spabadet.
- La ikke barn klatre opp på spalokket.

UNNGÅ RISIKO FOR VOKSNE

- For å redusere risikoen for personskader må du ikke fjerne eller løsne noen innsugsanordninger. Bruk aldri spabadet hvis en innsugsanordning er defekt eller mangler.
- Husk at våte flater kan være svært glatte. Se opp for skli- og fallrisikoen når du stiger inn eller ut av spabadet.
- Av helseårsaker bør personer med smittsomme sykdommer ikke få lov til å bruke spabadet.

- Sørg for at ingen løse klær eller hengende smykker kommer i nærheten av roterende dysemunnstykker eller andre bevegelige komponenter.
- Bruk av narkotika, alkohol eller medisiner før eller under bruk av spabadet kan føre til bevisstløshet med fare for drukning. Personer som bruker medisiner, bør rådføre seg med fastlegen før de bruker spabadet. Noen medisiner kan forårsake sløvhets. Andre medisiner kan påvirke hjertet, blodtrykket og -sirkulasjonen.
- Gravide bør rådføre seg med fastlegen før de bruker spabadet.

UNNGÅ RISIKOEN FOR ELEKTRISKE STØT

- Karet må være fast tilkoblet, og tilkoblingen må gjøres av autorisert elektriker i henhold til gjeldende forskrifter. Spabadet må være tilkoblet via en jordfeilbryter og arbeidsbryter.
- Test jordfeilbryteren før du bruker spabadet.
- Bad aldri hvis strømledningen er skadet. Bytt umiddelbart ut en skadet ledning.
- Ingen elektriske apparater, som lamper, telefon, radio eller TV må brukes nærmere enn 1,5 m fra et spabad. Hvis du ikke holder elektriske apparater på sikker avstand, kan det forårsake elektriske støt som kan resultere i dødsfall eller alvorlige personskader hvis apparatet faller ned i spabadet.
- Installer spabadet slik at dreneringen rettes fra strømkomponentboksen og fra alle elektriske komponenter.
- Koble fra strømmen til spabadet før du utfører noen form for vedlikehold.

installasjonsveiledning

Spabadet har to massasjepumper, to massasjefordelingsventiler og flere luftventiler som gjør at du kan kjøre de ulike delene av dysesystemet separat eller sammen. Koble ikke strømmen til et tomt spabad. Det kan skade komponenter som styringsenhet, varmer, sirkulasjonspumpe og andre deler av systemet.

KLARGJØRING AV Plassen

1. INSTALLASJON INNENDØRS / I KJELLER

Hvis du skal plassere spabadet innendørs, må du være klar over noen spesielle betingelser. Gulvet rundt spabadet vil bli vått, og det må derfor ha et godt grep når det er fuktig. Riktig drenering er nødvendig for å unngå at det samler seg vann rundt spabadet. Hvis du bygger et nytt rom for spabadet, anbefaler vi at du installerer et avløp i gulvet. Luftfuktigheten vil øke når spabadet er installert, og dette kan forårsake sopp, mugg eller andre problemer. Derfor bør du kontrollere luftfuktighetens påvirkning på åpent treverk, tapeter o.l. i rommet. For å holde disse påvirkningene på et minimum, bør du sørge for god ventilasjon i rommet der spabadet skal stå.

2. INSTALLASJON UTENDØRS OG PÅ UTEPlass

Det er viktig at du installerer det nye spabadet på et stabilt fundament. For å være sikker på at tredekket eller fundamentet tåler vekten av spabadet, må du kontrollere dekkets maksimale belastningskapasitet. Rådfør deg med en autorisert byggmester eller konstruktør. Du kan se vekten på spabadet, innholdet og maksimalt antall brukere i spesifikasjonene for spabadet. Denne vekten per kvadratmeter må ikke overstige konstruksjonens nominelle kapasitet da det ellers kan oppstå alvorlige skader på konstruksjonen. Hvis du installerer spabadet utendørs, anbefaler vi en armert betongplate med en tykkelse på minst 10 cm. Glem ikke å sørge for tilstrekkelig avrenning rundt spabadet slik at vannet kan ledes vekk ved for eksempel kraftig regnvær.

det kreves kvalifisert tekniker til service og installasjon

Grunnleggende retningslinjer for installasjon og konfigurasjon

Ved installasjonen skal det sørges for tilgjengelighet til frakobling. Permanent tilkoblet. Koble bare til en krets som er beskyttet med jordfeilbryter og arbeidsbryter.

Se koblings skjemaet på innsiden av lokket på kontrollenheten.

Se installasjons- og sikkerhetsinstruksjoner.

Obs!

- Personer med smittsomme sykdommer bør ikke bruke spabadet.
- For å unngå skader må du være forsiktig når du stiger inn og ut av spabadet.
- Bruk ikke spabadet umiddelbart etter hard trening.
- Langvarig bading i spabadet kan være helseskadelig.
- Sørg for å bevare vannets kjemiske nivåer iht. produsentens instruksjoner.

Jordfeilbryter

Eieren skal regelmessig teste og tilbake stille jordfeilbryteren for å kontrollere at den virker som den skal.

Fare for elektrisk støt!

Ingen komponenter som kan vedlikeholdes av brukeren.

Forsøk ikke å vedlikeholde kontrollsystemet. Ta kontakt med Westerbergs og vår serviceorganisasjon. Følg alle instruksjoner for eierens manuelle strømtilkoblinger. Installasjon må utføres av autorisert elektriker, og alle jordtilkoblinger må installeres riktig.

GRUNNREGLER

Forsiktig:

- Les installasjonsveiledningen.
- Test jordfeilbryteren før hver gang du bruker spabadet.
- Det må sørges for tilstrekkelig drenering hvis utstyret skal installeres i en grop.
- Koble bare til en krets som er beskyttet med jordfeilbryter og arbeidsbryter.
- For fortsatt beskyttelse mot elektriske støt skal det bare brukes identiske reservedeler ved service.
- Vanntemperaturer over 38 °C kan være helseskadelig.
- Koble fra den elektriske strømmen før service. Ha alltid alle deksler i panelet lukket unntatt ved service.

installasjon

1. Les nøye gjennom bruksanvisningen, og la om mulig en fagmann installere og konfigurere spabadet.
2. Fjern emballasjen, og flytt spabadet til det klargjorte fundamentet.
3. Åpne datastyringsens kontrollboks under datadisplyet ved å løsne skruene og deretter åpne datamaskinboksen. Forbered en kobberkabel med tilstrekkelig lengde for tilkobling av strømforsyningen. Før kabelen inn gjennom pumpeområdet til kanalen for kontrollboksen, og koble til iht. illustrasjonen på neste side.
4. Rengjør og voks spabadet og lokket. Spabadet ble testet grundig under produksjonen for å sikre at det fungerer som det skal. Det kan derfor være små mengder vann og eventuelt en viss mengde smørefett igjen i rørene etter testingen. Dette kan ha laget flekker på spabadet, lokket eller sidene. Du må derfor rengjøre det med vann og deretter tørke det rent med en myk klut eller et rengjøringsmiddel for akrylplast, og deretter vokse det hvis det er mulig.

koblingsskjema

BP 2100

KOBLINGSSKJEMA ENFASETILKOBLING 230 V 1X32A

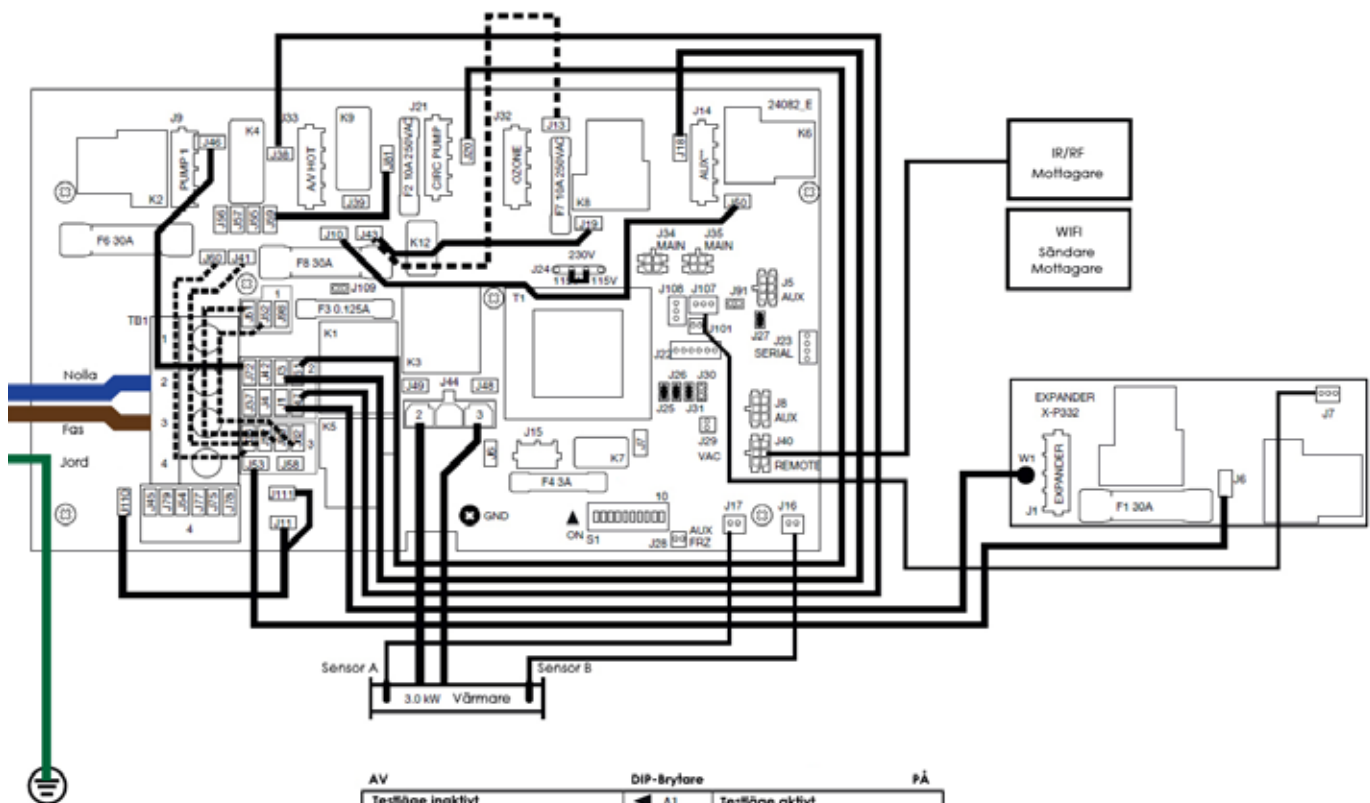

AV	DIP-brytare	PÅ
Testl�ge inaktivt	◀ A1	Testl�ge aktivt
L�gg inte til 1 HS-pump med v�rme	A2 ▶	L�gg til 1 HS-pump med v�rme
L�gg inte til 2 HS-pumper med v�rme	◀ A3	L�gg til 2 HS-pumper med v�rme
L�gg inte til 4 HS-pumper med v�rme	◀ A4	L�gg til 4 HS-pumper med v�rme
S�rskild ampereregel A	A5 ▶	S�rskild ampereregel B
Lagringstil�llinger	◀ A6	Minnestil�lling
1 min. nedkylning v�rmare (ol)	◀ A7	5 min. nedkylning v�rmare (gas)
N/A	◀ A8	N/A
N/A	◀ A9	N/A
N/A	◀ A10	N/A

Alle brytere som ikke brukes, skal v re i posisjon AV

OBS!

V r n ye med   koble null og fase riktig i innkommende plint.
Ved feilkobling vil kretskortet brenne opp, og dette dekkes ikke av garantien.

koblingsskjema

BP 2100

KOBLINGSSKJEMA TREFASETILKOBLING 230 V 3X16A

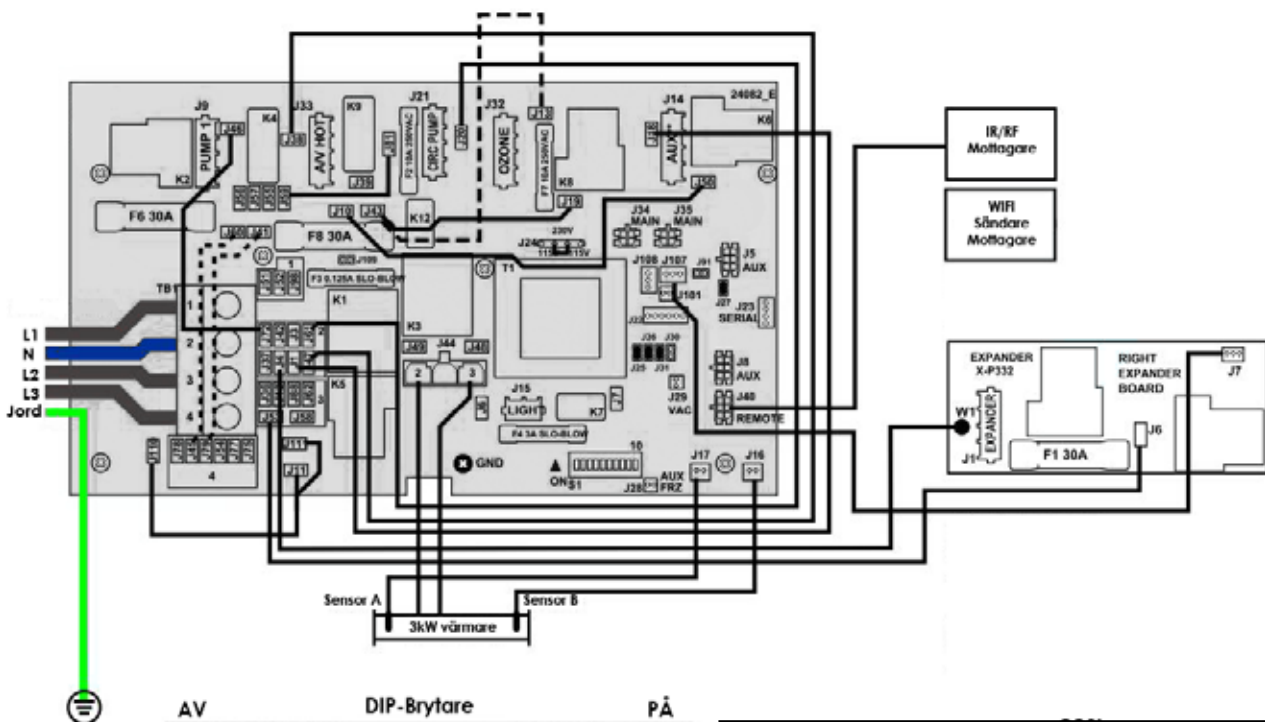

AV	DIP-Brytare	PÅ
Testluge utvort	◀ A1	Testluge utvort
Løgg ifte til 1 HS pump med varme	◀ A2	Løgg til 1 HS pump med varme
Løgg ifte til 2 HS pumpar med varme	◀ A3	Løgg til 2 HS pumpar med varme
Løgg ifte til 4 HS pumpar med varme	◀ A4	Løgg til 4 HS pumpar med varme
Støttet omparengel A	◀ A5	Støttet omparengel B
Løggingsvilkåringar	◀ A6	Minneidretning
1 min. nedkyling vørmare (e)	◀ A7	5 min. nedkyling vørmare (g)
N/A	◀ A8	N/A
N/A	◀ A9	N/A
N/A	◀ A10	N/A

Alle brytere som ikke brukes, skal være i posisjon AV

OBS!
 Vær nøye med å koble null og fase riktig i innkommende plint.
 Ved feilkobling vil kretskortet brenne opp, og dette dekkes ikke av garantien.

komme i gang

1. Steng utløpet, og fyll spabadet med vann

Når du har stengt utløpet, legger du hageslangen i spabadet og fyller det med vann til vannivået er ca. 1 dm over det høyest plasserte dysemunnstykket. Hold et øye med spabadet under fyllingen. Hvis du ser lekkasjer (eller oversvømmelser) noen steder, stenger du av vannet til problemet er fikset.

Obs! Fyll SPA-karet via filterinntaket for å redusere risikoen for luftlommer i systemet.

OBS! Hvis du ikke har kommunalt vann, men f.eks. en brønn du har boret selv, kan det bli vanskeligere å oppnå riktig kjemi i vannet. Vi anbefaler at du kontakter kommunen eller f.eks. brannvesenet for å fylle via tankbil i stedet for fra egen brønn.

2. Slå på strømmen til spabadet

Kontroller først at jordfeilbryteren fungerer som den skal, og slå deretter på strømmen til spabadet.

3. Testing

Styringsenheten er standardkonfigurert fra fabrikk. Når karet slås på, startes det automatisk en konfigurasjonssekvens der systemet selv registrerer statusen for de inngående elektriske delene. Dette tar 4 – 5 minutter. Når denne sekvensen er ferdig, kan du trykke på knappene PUMP og AIR BLOWER (luftblåsing), og kjøre dysestrålene i noen minutter for å kontrollere dysesystemet, og for å tømme oppvarmingssystemet for eventuelle luftlommer. Når dysesystemet fungerer som det skal, er spabadet klart til bruk. Kontroller at luftstyringen og dysemunnstykkene er åpne. Et problem som kan oppstå når karet fylles, er luftlommer i systemet, noe som kan svekke dysestrålenes ytelse eller gjøre at de ikke fungerer i det hele tatt. Dette kan skje når du fyller spabadet raskt og det blir stående luft i rørene som går til innsugsanordninger og dysemunnstykkene, og vannivået stiger over åpningene i spabadet før all luften har rukket å bli presset ut. Luften fanges i røret, og når du starter pumpen til spabadet, prøver den å suge inn vann, men det er bare luft i røret. Pumpen kan ikke konfigureres når dette skjer, og derfor kjøres den uten at det pumpes vann gjennom systemet. Åpne luken i panelet til pumpeområdet, skru hurtigkoblingen forsiktig løs oppe på pumpen, og slipp ut luft slik at luftlåsen brytes. Når du ser at det kommer ut vann, trekker du til hurtigkoblingen igjen og slår på pumpen. Når den har gått i noen sekunder, begynner den å pumpe vann som den skal. Det kan hende du må gjøre dette flere ganger før all luften er borte. Hvis det likevel ikke fungerer, kan du be om hjelp fra Westerbergs kundeservicesenter.

RENGJØRING

GENERELL INFORMASJON:

Filtrering av vannsirkulasjonen

For å holde vannet i massasjebeholderen rent, må skitten fjernes mekanisk og kjemikalier blandes i vannet under kontinuerlig sirkulasjon. Alle våre kar har en pumpe og et filter til dette formålet. Filteret fjerner skitt i vannet eller på vannoverflaten. Filter med papir- eller tekstilfilter av middels grovhet brukes til karet. Smuss som faller til bunnen av karet, blir filtrert ut via karets innsug. Hvis det blir liggende igjen partikler som systemet ikke klarer å håndtere på bunnen av karet, må disse fjernes manuelt, f.eks. med en bunnsuger. La ikke spabadet stå i direkte sollys uten vann eller spalokket på da sollyset kan skade karets material. Bruk spalokket når spabadet ikke brukes, uansett om karet er tomt eller fullt. Forsøk å beskytte spabadet mot regn og snø, og bygg om mulig et uterom for spabadet.

1. Forsøk ikke å åpne strømkontrollboksen. Den inneholder ingen komponenter som brukeren kan reparere.
2. Tøm, rengjør og fyll spabadet med friskt vann regelmessig.
3. Rengjør filterkassetten minst én gang i uken.
4. Alle spabrukerne skal dusje og også skylle av badedeklene før de bruker spabadet. Ved å dusje og skylle dusjsåpen grundig bort før du bruker spabadet og bare bruke skylling når du vasker badedeklene, unngår du avleiringer av vaskemidler og såpe i vannet i spabadet.

vannets kjemiske balanse

Vannet i spabadet er rent og klart hvis de kjemiske komponentene er i likevekt.

1. pH-verdi:

Den første viktige indikatoren er vannets pH-verdi. pH måles på en skala fra 0 til 14, der 7 er nøytralt. Under dette nivået er vannet surt og over basisk. Øyet til et menneske har en pH-verdi på ca. 7,5, og når verdien kommer under 7,2 og over 7,8, vil vannet svi i øynene. Erfaring viser at de fleste problemer skyldes en for høy pH-verdi. En feil verdi svekker effekten av desinfeksjonsmiddelet. Les mer om den kjemiske balansen i vår separate kjemikaliehåndbok.

2. Vannets hardhet:

Vannets hardhet bestemmes av hvor mye kalsium- og magnesiumumsalter som er oppløst i vannet. Hardt vann har for høyt innhold av disse oppløste saltene, og derfor vil det danne seg avleiringer hvis det ikke gjøres noe. Avleiringer kan forårsake store skader både på veggene i karet, rørene, filteret, oppvarmingsutstyret og det tekniske utstyret. I Norge er drikkevannet hovedsakelig mykt. Vannets hardhet kan ikke reduseres gjennom tilsetning av kjemikalier, men man kan forhindre avleiringer.

3. Desinfeksjon:

Desinfeksjonsmidler er de kjemikalierne som eliminerer eller nøytraliserer mikroorganismene (bakteriene, algene, soppene, virusene) som finnes i vannet. Mikroorganismer er små, mikroskopiske organismer som ikke kan ses med det blotte øye, og som hele tiden kommer i vannet gjennom regn, vind og kroppene til de badende. Hvis de ikke elimineres, overføres de fra en person til en annen gjennom vannet (og kan forårsake sykdommer og infeksjoner). Organiske stoffer gjør vannet i karet grumsete. Som regel brukes det klor eller brombaserte desinfeksjonsmidler da det handler om varmtvannskar.

4. Skum:

Skum er ansamlinger av små og store bobler og kolloidforurensninger på vannoverflaten. Det forårsakes som regel av en blanding av skitt, kosmetika, kroppsspleieprodukter, osv. som løsner fra huden og som ikke løser seg opp i vann. Det forringer vannets utseende og renhet.

5. Vannanalytatorer:

Det finnes flere typer vannanalytatorer, som brukes til å måle effekten av kjemikalier og desinfeksjonsmidler. Kjemiske (pH) – Desinfeksjonsmidler (Br, O3)

Typer:

- Boks med tabletter og gradert måleglass.
- Lakmuspapir i en eske.

vedlikehold

Fjerning og rengjøring av filterkassetten

Spabadets filterkassett kan tettes igjen av mineralpartikler gjennom forkalkning av hardt vann. Dette kan resultere i dårligere vanngjennomstrømning. Vi anbefaler rengjøring av filteret én gang i uken.

Fjern filteret hvis spabadet skal stå ubrukt i 2 uker eller mer.

1. Ta av filterlokket.
2. Skru løs filterkassetten.
3. Rengjør med høytrykksmunnstykke for å fjerne all skitten i filteret.
4. Legg filteret i varmt vann og Westerbergs Filter Cleaner for å fjerne alle kroppsoljer og fet skitt.

Rengjør aldri filteret med klorin!

Hvis du bruker et tekstilfilter, kan du også vaske det i oppvaskmaskinen. Du bør skylle oppvaskmaskinen etter en filtervask.

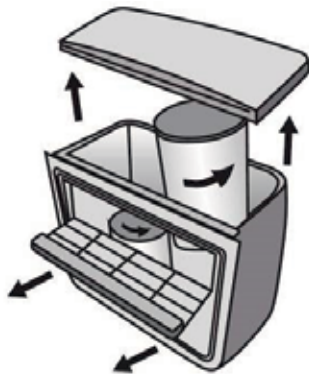

Bytte undervannsbelysning

1. Slå av strømmen til spabadet.
2. Ta av plastpanelet foran undervannslampen.
3. Det er en kontakt med to kabler som går inn i lampens bakside.
4. Ta ut kontakten ved å vri den moturs.
5. Bytt ut den defekte lampen.
6. Sett komponentene på plass, og sett på plastpanelet igjen.

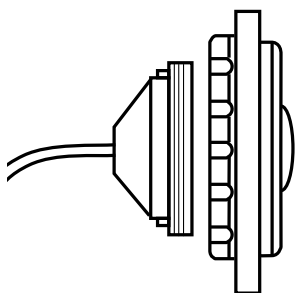

Skifte vann

Vannet i spabadet bør skiftes ut 3 – 4 ganger i året.

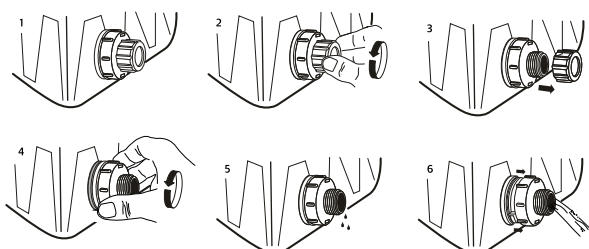

kontrollpanel



NAVIGERING

Navigering i menystrukturen gjøres med to eller tre knapper på kontrollpanelet. På paneler med to temperaturknapper (Warm og Cool) kan begge brukes til å forenkle navigeringen og programmeringen der det vises ett temperaturikon.

LIGHT-knappen brukes også til å velge ulike menyer og navigere i de ulike delene.

Typisk bruk av temperaturknappene er å endre innstilt temperatur mens tallene blinker på LCD-displayet. Du kommer til menyene ved å trykke på LIGHT-knappen mens tallene blinker.

Du går ut av menyene ved å trykke på enkelte knapper. Hvis du bare venter i noen sekunder, går panelet tilbake til normal drift.

FORKLARING



Indikerer meldingsinformasjon



Indikerer innstilt programmerbart alternativ



En temperaturknapp, brukes til "tiltak"



Lampe eller dedikert "valgknapp", alt etter kontrollpanelets konfigurasjon



Ventetid for å lagre den siste endringen av en menypost.



Ventetid (avhengig av menypost) for å gå tilbake til originalinnstillingen når endringer av menyposten ignoreres.

kontrollpanel

SKJERMER VED DRIFTSSTART

Hver gang systemet slås på, vises det en rekke tall. Etter startsekvensen med tall går systemet over til primingmodus.

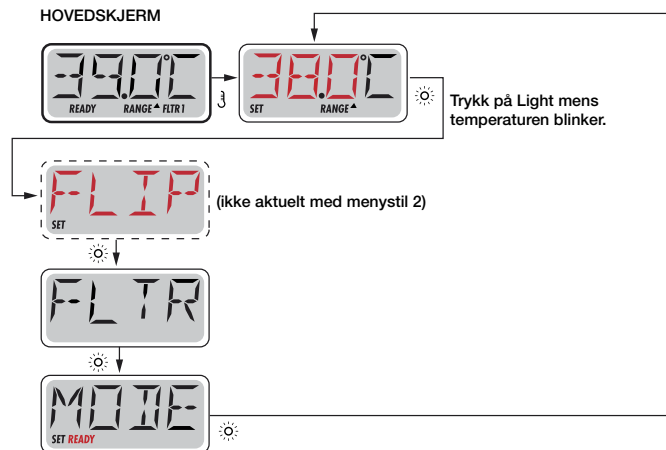

KLARGJØRING OG PÅFYLLING

Fyll spabadet til riktig bruksnivå. Vær nøye med å åpne alle ventiler og dysemunnstykkene i rørsystemet før påfyllingen for å la det komme så mye luft som mulig ut av rørene og kontrollsystemet under påfyllingen.

Når du slår på strømmen via hovedpanelet, vil panelet på oversiden gå gjennom bestemte sekvenser. Disse sekvensene er normale og viser informasjon om konfigurasjonen av spabadets kontroll.

HOVEDSKJERM



Hvis du venter i noen sekunder på hovedmenyen, går displayet tilbake til hovedskjermen. De fleste endringene lagres ikke hvis du ikke trykker inn Light ☀️. Se forklaringen ovenfor.



Indikerer en menypost som avhenger av en produsentkonfigurasjon og som kanskje ikke vises.

OPPSTARTSMODUS – M019*

Denne modusen varer i 4–5 minutter, men du kan gå manuelt ut av primingmodusen når pumpene er registrert og klare, men du bør la hele sekvensen gå fullt ut.



*M019 er en meldingskode.

Uansett om oppstarten avsluttes automatisk eller om du avslutter den manuelt, vil systemet automatisk gå tilbake til normal oppvarming og filtrering etter oppstarten. Under oppstarten er varmeren deaktivert slik at primingprosessen kan fullføres uten mulighet til å strømsette varmeren under forhold med lite eller ingen gjennomstrømning. Ingenting aktiveres automatisk, men pumpene kan strømsettes med "Jet"-knappene. Hvis spabadet har en sirkulasjonspumpe, kan den aktiveres med "Light"-knappen under oppstarten.

AVSLUTT OPPSTARTSMODUS (anbefales ikke)

Du kan avslutte oppstartsmodusen manuelt ved å trykke på en "Temp"-knapp (opp eller ned). Vær klar over at hvis du ikke avslutter oppstartsmodusen manuelt iht. det ovennevnte, vil den automatisk bli avsluttet etter 4–5 minutter. Kontroller at pumpene er startet. Når oppstarten er avsluttet, viser panelet på oversiden midlertidig den innstilte temperaturen, men displayet vil ikke vise temperaturen ennå, som vises nedenfor. Dette skyldes at systemet trenger ca. et minutt med vanngjennomstrømning gjennom varmeren for å kunne fastsette vanntemperaturen og vise den.



PUMPER

Trykk på knappen "Jets 1" en gang for å slå pumpe 1 på eller av og for å veksle mellom lav- og høyhastighetsinnstilling hvis dette finnes. Hvis den får gå, slår pumpen seg av etter en tidsavbruddsperiode. Lavhastighetsinnstillingen for pumpe 1 har et tidsavbrudd på 30 minutter. Høyhastighetsinnstillingen har et tidsavbrudd på 15 minutter. I systemer uten sirkulasjon kjøres pumpe 1 med lav hastighet når kompressoren eller en annen pumpe kjøres. Hvis spabadet er i klarmodus, kan lavhastighet for pumpe 1 også aktiveres i minst ett minutt hver halvtime for å identifisere temperaturen (registrering) og deretter varme opp til innstilt temperatur ved behov. Når lav hastighet aktiveres automatisk, kan det ikke deaktiveres fra panelet, men derimot kan høy hastighet startes.

SIRKULASJONSPUMPEMODUS

Hvis systemet er utstyrt med en sirkulasjonspumpe, konfigureres den til å fungere på én av tre måter:

- 1 Sirkulasjonspumpen kjøres kontinuerlig (24 timer) med unntak av 30 minutter om gangen når vanntemperaturen overstiger innstilt temperatur med 1,5 °C (noe som mest trolig skjer i svært varme klima).
- 2 Sirkulasjonspumpen kjøres kontinuerlig, uansett vanntemperatur.
- 3 En programmerbar sirkulasjonspumpe aktiveres når systemet kontrollerer temperaturen (registrering), ved filtersykluser, ved frostrisiko eller når en annen pumpe kjøres.

Den bestemte sirkulasjonsmodusen som brukes her, er fastsatt av produsenten og kan ikke endres lokalt.

FILTRERING OG UV-LAMPE

Samtlige av Westerbergs spabadekar er utstyrt med en UV-lampe som sikrer en effektiv rensing av vannet. Dette er et spesialprodukt for spabad som angriper bakterier, virus, mugg og alger svært effektivt. Den reduserer også bruken av klor med opptil 80 %.

I systemer uten sirkulasjonspumpe kjøres pumpe 1 med lav hastighet sammen med UV-lampen under filtreringen. I sirkulasjonssystemer kjøres UV-lampen med sirkulasjonspumpen. Systemet er fabrikkprogrammert med to filtersykluser som kjøres når karet er slått på og konfigurert. Driftstiden til filtreringen kan programmeres.

FROSTBESKYTTELSE

Hvis temperatursensorene i varmeren identifiserer en tilstrekkelig lav temperatur, vil pumpene og kompressoren automatisk aktivere frostbeskyttelsen. Pumpene og kompressoren kjøres enten kontinuerlig eller regelmessig alt etter forholdene.

RENGJØRINGSSYKLUS (TILVALG)

Når en pumpe eller kompressor (hvis det finnes) aktiveres med et knappetrykk, startes det en rengjøringssyklus 30 minutter etter at pumpen eller kompressoren slås av eller når tidsavbruddsgrensen. Pumpen og UV-lampen kjøres i 30 minutter (hvis ikke en programmert filtersyklus allerede er i gang)

JUSTERE DEN INNSTILTE TEMPERATUREN

Når du bruker et panel med opp- og nedknapper (temperaturknapper), vil temperaturen blinke når du trykker på dem. Hvis du trykker en gang til på en temperaturknapp, justeres den innstilte temperaturen i den retningen knappen viser. Når LCD-displayet slutter å blinke, vil spabadet varme vannet til den nye innstilte temperaturen ved behov. Temperaturen kan stilles inn mellom 16 °C og 40 °C.

TRYKKE OG HOLDE

Hvis du trykker på og holder en temperaturknapp inne når temperaturen blinker, vil temperaturen fortsette å endre seg til du slipper opp knappen. Hvis det bare er én temperaturknapp tilgjengelig og grensen for temperaturintervallet nås når du holder knappen inne, vil forløpet endre retning.

For at vannet skal kunne varmes opp i spabadet, må en pumpe sirkulere det gjennom varmeren. Pumpen som utfører denne funksjonen, kalles "varmerpumpe". Varmerpumpen kan enten være en Pumpe 1 med to hastigheter eller en sirkulasjonspumpe. Hvis varmerpumpen er en Pumpe 1 med to hastigheter, vil KLAR-modusen sirkulere vannet hver halvtime, med lav hastighet for Pumpe 1, for å opprettholde konstant vanntemperatur, varme opp ved behov og oppdatere temperaturdisplayet. Dette kalles "registrering". HVILE-modus tillater kun oppvarming ved programmerte filtersykluser. Fordi det ikke gjøres noen registrering, vises kanskje ikke den aktuelle temperaturen på temperaturdisplayet før varmerpumpen er kjørt i et minutt eller to.

SIRKULASJONSMODUS

Hvis spabadet er konfigurert for 24-timerssirkulasjon, kjøres varmerpumpen generelt kontinuerlig. Fordi varmerpumpen alltid kjøres, vil spabadet beholde innstilt temperatur og varmes etter behov i Klar-modus, uten registrering.

I Hvile-modus vil spabadet bare varmes til innstilt temperatur ved programmerte filtertider, til tross for at vannet filtreres konstant i sirkulasjonsmodus.

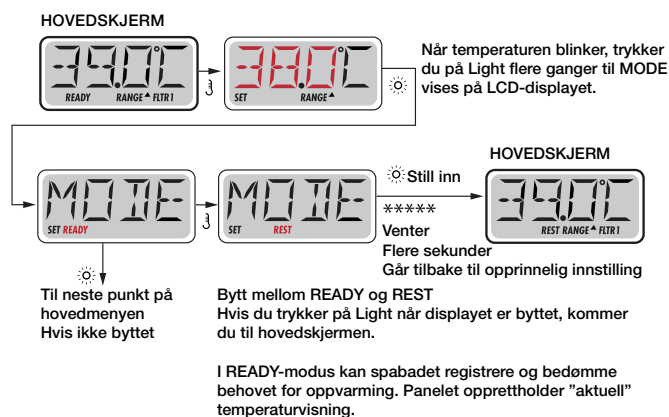

REST-modus registrerer ikke, og oppvarming kjøres kun under filtersykluser. Panelet viser ikke alltid aktuell temperatur.



Hovedskjermen viser RUN PUMP FOR TEMP (kjør pumpe for temperatur) hvis filtreringspumpen ikke er kjørt på en time. Hovedskjermen vises normalt ved filtersykluser eller når spabadet brukes.

Hvis filtreringspumpen ikke er kjørt på en time eller mer og du trykker inn en funksjonsknapp, UNNTATT Light, på panelet, vil pumpen kjøres sammen med varmeren slik at temperaturen kan identifiseres og vises.

KLAR-MODUS OG HVILE-MODUS

READY/REST (klar/hvile) vises på displayet hvis spabadet er i hvilemodus og du trykker inn Jet 1. Det antas at spabadet brukes og at det varmes opp til innstilt temperatur. Pumpe 1 Høy kan slås på og av, men Pumpe 1 Lav kjøres til innstilt temperatur er nådd eller en time. Etter en time går systemet tilbake til hvilemodus. Denne modusen kan du også tilbake stille ved å velge modus på modusmenyen.

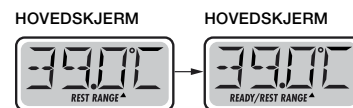

FLIP (VEND DISPLAYET)

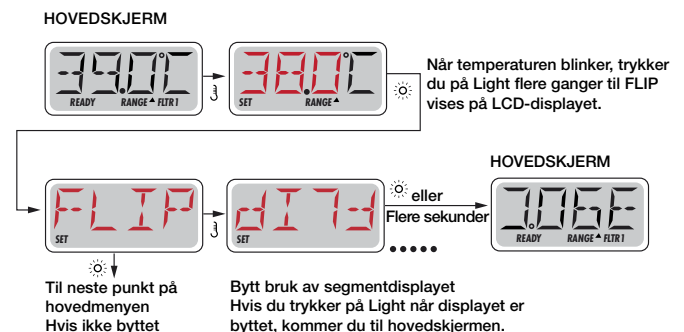

OBS: Enkelte paneler kan ha en dedikert FLIP-knapp som brukeren kan vende displayet med bare ved hjelp av ett knappetrykk. **OBS!** Fungerer ikke på Deluxe-modellen.

LOCK

Denne låsefunksjonen forhindrer uønsket funksjonsbruk eller uønsket temperaturjustering. For å låse temperaturinnstillingen, trykker du på opp-pilen og deretter på lampeknappen gjentatte ganger til «LOCK» vises i panelet, trykk så på opp-pilen 3 ganger. For å låse panelet, trykker du på opp-pilen og deretter på lampeknappen gjentatte ganger til «LOCK» vises i panelet, trykk deretter på opp-pil, lampeknapp, opp-pil, opp-pil og lampeknapp. For å låse opp temperaturjusteringen og panelet, trykker du og holder på opp-pilen og deretter på lampeknappen 2 ganger. Panelet låses opp etter 3 sekunder

HOVEDFILTRERING

Filtersykluser angis med en tidslengde. Hver innstilling kan justeres i trinn på én time. Filtersyklus 1 og Filtersyklus 2 (hvis den er aktivert) stilles inn med samme tidslengde.

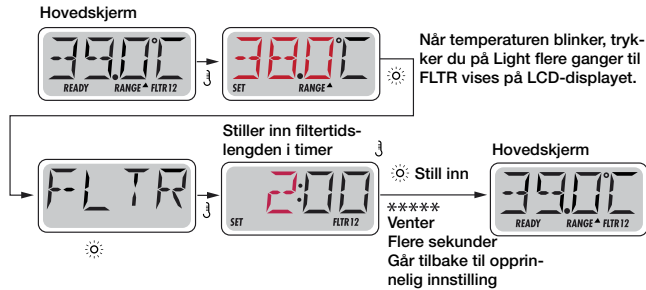

Hvis Filtersyklus 2 er deaktivert, vises Filter 12 på LCD-displayet. Hvis filteret er deaktivert, vises Filter 1.

RENSESYKLUSER

For å opprettholde de sanitære forholdene, tømmes det vann fra rørene med sekundærpumper og/eller en kompressor som kjøres en kort stund i begynnelsen av hver filtersyklus.

GENERELLE MELDINGER



Primingmodus – M019

Hver gang spabadet slås på, starter primingmodusen. Formålet med primingmodusen er å la brukeren kjøre pumpene og manuelt kontrollere at pumpene er primet (lufttømming) og vanngjennomstrømningen er riktig. Vanligvis krever dette observasjon av hver pumpe separat og er generelt ikke mulig ved normal drift. Primingmodusen varer i fire minutter, men du kan avslutte den tidligere ved å trykke på en temperaturknapp (anbefales ikke). Varmeren kjøres ikke i primingmodusen.

OBS! Hvis spabadet har en sirkulasjonspumpe, aktiveres den med Dysemunnstykke 1 i primingmodus. Sirkulasjonspumpen kjøres automatisk når primingmodusen avsluttes.

Vanntemperaturen er ukjent

Når pumpen har kjørt i et minutt, vises temperaturen.



For kaldt – frostbeskyttelse

Det er identifisert et potensielt frostforhold eller hjelpefrostbryteren er også sluttet, og alle pumper og kompressoren aktiveres. Alle pumper og kompressoren kjøres i minst fire minutter etter at det potensielle frostforholdet er avsluttet, eller når hjelpefrostbryteren åpner. I enkelte tilfeller kan pumpene startes og stoppes og varmeren kjøres under frostbeskyttelsesprosessen. Dette er en driftsmelding, ikke en feilindikering.



Vannet er for varmt (OHS) – M029

En av vanntempersensorene har identifisert at spabadets vanntemperatur er 43,3 °C, og spafunksjonene deaktiveres. Systemet tilbakestilles automatisk når spabadets vanntemperatur understiger 42,2 °C. Kontroller utvidet pumpedrift eller høy omgivelsestemperatur.



Beskyttelsesbryter – blokkert innsugspumpe* – M033

Denne feilmeldingen indikerer at vakuumbryteren er sluttet. Dette skjer ved et innsugsproblem for å unngå en mulig risiko for at noe setter seg fast. (Obs! Det er ikke alle spabad som har denne funksjonen.)



*Du kan tilbakestille denne meldingen ved å trykke på en knapp på panelet på oversiden.

VARMERRELATERTE MELDINGER

Redusert varmegjennomstrømning (HFL) – M016

Vannstrømmen gjennom varmeren kan være for liten til å føre varmen bort fra varmeelementet. Varmeren starter igjen etter et minutt. Se "Strømningsrelaterede kontroller" nedenfor.



Redusert varmegjennomstrømning (FL)* – M017

Vannstrømmen gjennom varmeren er for liten til å føre varmen bort fra varmeelementet, og varmeren er deaktivert. Se "Strømningsrelaterede kontroller" nedenfor. Når problemet er løst, trykker du på en knapp for å tilbakestille og starte varmeren.



Varmeren kan være tørr (dr)* – M028

Varmeren kan være tørr eller ha for lite vann til å kunne startes. Spabadet slås av i 15 minutter. Trykk på en knapp for å tilbakestille varmeren og starte den. Se "Strømningsrelaterede kontroller" nedenfor.



Varmeren er tørr* – M027

Varmeren har for lite vann til å kunne startes. Spabadet slås av. Når problemet er løst, trykker du på en knapp for å tilbakestille og starte varmeren. Se "Strømningsrelaterede kontroller" nedenfor.



Varmeren har for høy temperatur (OHH)* – M030

En av vanntemperatursensorene har registrert en temperatur på 47,8 °C i varmeren, og spabadet er slått av. Når vannets temperatur understiger 42,2 °C, kan du tilbake stille med en valgfri knapp. Se ”Strømningsrelaterte kontroller” nedenfor.



En tilbakestillingsmelding kan vises med andre meldinger.

Noen feil krever at strømmen slås av og på igjen.



Strømningsrelaterte kontroller

Kontroller om vannnivået er lavt, om noe blokkerer innsugsstrømmen, om ventiler er stengt, om det finnes luftlommer, om for mange dysemunnstykker er stengt, og om pumpen er primet. Også når spabadet er slått av, kan enkelte systemer aktivere noe utstyr for å overvåke temperaturen eller aktivere frostbeskyttelsen.

*Du kan tilbake stille denne meldingen ved å trykke på en knapp på panelet på oversiden.



SENSORRELATERTE MELDINGER

Dårlig sensorbalanse – M015

Temperatursensorene KAN være usynkroniserte med noen grader. Ring etter service.



Dårlig sensorbalanse* – M026

Temperatursensorene ER usynkroniserte. Dårlig sensorbalanse er registrert i minst en time. Ring etter service.



Sensorfeil – Sensor A: M031, Sensor B: M032

En temperatursensor eller sensorkrets er defekt. Ring etter service.



ØVRIGE MELDINGER

Ingen kommunikasjon

Kontrollpanelet mottar ingen kommunikasjon fra systemet. Ring etter service.



Førproduksjonsprogramvare

Kontrollsystemet kjøres med testprogramvare. Ring etter service.



°F eller °C er byttet ut med °T

Kontrollsystemet kjøres i testmodus. Ring etter service.



*Du kan tilbake stille denne meldingen ved å trykke på en knapp på panelet på oversiden.

SYSTEMRELATERTE MELDINGER

Minnfeil – feil kontrollsum* – M022

Ved strømsetting har systemet hatt feil kontrollsum. Dette indikerer et problem med systemets fastvare (driftsprogram) og krever en servicesamtale.



Minneadvarsel – vedvarende minnetilbakestilling* – M021

Vises etter alle systemkonfigurasjonsendringer. Ta kontakt med leverandøren eller serviceorganisasjonen hvis denne meldingen vises under flere systemstarter, eller hvis den vises etter at systemet har kjørt normalt i en tid.

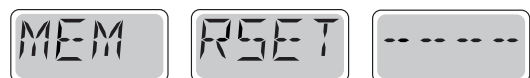

Minnfeil – klokkefeil* – M020 – gjelder ikke BP1500

Ta kontakt med leverandøren eller serviceorganisasjonen.



Konfigurasjonsfeil – spabadet starter ikke

Ta kontakt med leverandøren eller serviceorganisasjonen.



Jordfeil – systemet kunne ikke teste/utløse jordfeilbryteren – M036

KUN NORD-AMERIKA Kan indikere en usikker installasjon. Ta kontakt med leverandøren eller serviceorganisasjonen.



En pumpe kan ha låst seg PÅ – M034

Vannet kan bli for varmt. SLÅ AV SPABADET. STIG IKKE NED I VANNET. Ta kontakt med leverandøren eller serviceorganisasjonen.



En pumpe kan ha låst seg PÅ da strømmen til spabadet sist ble slått på – M035

SLÅ AV SPABADET. STIG IKKE NED I VANNET. Ta kontakt med leverandøren eller serviceorganisasjonen.



*Det här meddelandet kan återställas med ett tryck på valfri knapp på
*Du kan tilbakestille denne meldingen ved å trykke på en knapp på panelet på oversiden.

PÅMINNELSESMELDINGER

Generell vedlikeholdshjelp

Påminnelsesmeldinger kan slås av via PREF-menyen. Påminnelsesmeldinger kan velges individuelt av produsenten. De kan slås helt av, eller en bestemt modell kan inneholde et begrenset antall påminnelser. Forekomsten av hver påminnelse (f.eks. hver sjuende dag) kan angis av produsenten. Trykk på en temperaturknapp for å tilbakestille en vist påminnelsesmelding.

Vises regelmessig, f.eks. hver 7. dag.

Kontroller pH-verdien med et testkit, og juster pH-verdien med egne kjemikalier.

Veksler mellom temperaturen eller normal visning.



Vises regelmessig, f.eks. hver 7. dag.

Kontroller nivået av desinfeksjonsmiddelet og andre vannkjemikalier med et testkit, og juster med egne kjemikalier.

Veksler mellom temperaturen eller normal visning.



Vises regelmessig, f.eks. hver 30. dag.

Rengjør filtermediet iht. produsentens instruksjoner.

Veksler mellom temperaturen eller normal visning.



Vises regelmessig, f.eks. hver 30. dag.

Jordfeilbryteren er en viktig sikkerhetsenhet og må testes regelmessig for å verifisere at den fungerer som den skal.

Alle brukere skal ha lært seg å teste jordfeilbryteren som tilhører spabadinstallasjonen.

En jordfeilbryter har en TEST- og RESET-knapp som gjør at brukeren kan verifisere riktig funksjon.

Veksler mellom temperaturen eller normal visning.



Advarsel!

Hvis det er risiko for frost, skal en jordfeilbryter tilbakestilles umiddelbart for å unngå skader på spabadet. Sluttbrukeren skal alltid kunne teste og tilbakestille jordfeilbryteren regelmessig.

Vises regelmessig, f.eks. hver 90. dag.

Skift ut vannet i spabadet regelmessig for å opprettholde riktig kjemisk balanse og hygiene.

Veksler mellom temperaturen eller normal visning.



Vises regelmessig, f.eks. hver 180. dag.

Vinylbeskyttelsen skal rengjøres og vedlikeholdes for optimal levetid.

Veksler mellom temperaturen eller normal visning.



Vises regelmessig, f.eks. hver 180. dag.

Trepener og møbler skal rengjøres og vedlikeholdes iht. produsentens instruksjoner for optimal levetid.

Veksler mellom temperaturen eller normal visning.



Vises regelmessig, f.eks. hver 365. dag.

Filtere skal skiftes regelmessig for å opprettholde riktig spafunksjon og hygiene.

Veksler mellom temperaturen eller normal visning.



Etter behov.

Installer ny mineralkasset

Veksler mellom temperaturen eller normal visning.



feilsøking

PROBLEM	TROLIG ÅRSÅK	LØSNING
Grumsete vann	Skittent filter	Rengjør filter
	Uriktig rengjøring	Juster pH-verdien iht. anbefalt intervall
	Partikler/organiske stoffer i vannet	Sjokkbehandle spabadet med desinfeksjonsmiddel
	Vann ikke skiftet ut i tide	Kjør dysepumpe(r), og rengjør filtre
		Tøm og fyll spabadet igjen
		Tilsett desinfeksjonsmiddel
Vannet lukter vondt	For mange organiske stoffer i vannet	Sjokkbehandle spabadet med desinfeksjonsmiddel
	Uriktig rengjøring	Tilsett desinfeksjonsmiddel
	Lav pH-verdi	Juster pH-verdien iht. anbefalt intervall
Klorlukt	For høye klornivåer	Sjokkbehandle spabadet med desinfeksjonsmiddel
	For lav pH-verdi	Juster pH-verdien iht. anbefalt intervall
Mugglukt	Bakterie- eller algevekst	Sjokkbehandle spabadet med desinfeksjonsmiddel Hvis problemet er synlig eller ikke forsvinner, tømmer du spabadet, rengjør det og fyller det igjen.
Oppsamling av organiske stoffer / skitthinne rundt spabadet.	Oppsamling av oljer og skitt	Tørk av skitthinnen med en ren klut ved behov. Tøm spabadet. Bruk et rengjøringsverktøy og rengjøringsmiddel for å fjerne skitthinnen, og fyll spabadet igjen.
Algevekst	Høy pH-verdi	Sjokkbehandle spabadet med desinfeksjonsmiddel, og juster pH-verdien.
	Lavt nivå av desinfeksjonsmiddel	Sjokkbehandle spabadet med desinfeksjonsmiddel, og juster nivået av desinfeksjonsmiddel
Øyeirritasjon	Lav pH-verdi	Juster pH-verdien
	Lavt nivå av desinfeksjonsmiddel	Sjokkbehandle spabadet med desinfeksjonsmiddel, og juster nivået av desinfeksjonsmiddel
Hudirritasjon/hudutslett	Skadelig vann	Sjokkbehandle spabadet med desinfeksjonsmiddel, og juster nivået av desinfeksjonsmiddel
	Fritt klor-nivå over 5 ppm	Senk nivået av fritt klor under 5 ppm før spabadet brukes
Flekker	Feil alkalitetsverdi og/eller for lav pH-verdi eller for mye jern eller kobber i vannet	Juster pH-verdien og alkaliteten, bruk metallhemmere.
Avleiringer	Høyt kalkinnhold i vannet. For høy pH-verdi	Juster pH-verdien. Hvis avleiringene må fjernes, tømmer du spabadet, fjerner avleiringene og balanserer vannet
Spabadet fungerer ikke	Ingen strøm	Kontroller strømkilden
	Jordfeilbryteren er utløst	Tilbakestill jordfeilbryteren. Ring etter service ved behov
	Varmerens temperaturbegrenser er utløst	Koble fra strømmen i minst 30 sekunder for å tilbakestille varmerens temperaturbegrenser.
		Kontroller om filterne er tette hvis den ikke tilbakestilles. Hvis problemet vedvarer, ring etter service.
Spabadet varmes ikke opp, dysestråler og lamper fungerer (klar- og strømindikatorer blinker)	Integrert trykkvakt åpen	Kontroller kassettfilteret. Den integrerte trykkbryteren tilbakestilles når vannstrømmen gjennom varmeren er tilbakestilt. Ring etter service hvis bryteren utløses ofte.
	Sirkulasjonspumpens termobryter er utløst	Kontroller kassettfilteret og rørinstallasjonen. Slå av strømmen til spabadet, la sirkulasjonspumpen kjøle seg ned. Sirkulasjonspumpens termobryter tilbakestilles når pumpen har kjølt seg ned og strømmen slås på igjen. Ring etter service hvis sirkulasjonspumpens termobryter utløses ofte.
Svake eller ujevne dysestråler	Vannivået for lavt	Fyll på vann
	Filtre tette	Rengjør filter
	Luftventil stengt	Åpne luftventil
	Munnstykke stengt	Åpne munnstykke
Lampen fungerer ikke	Lampens kabeltrekking eller montering er feil	Bytt lampemontasjonen
	Lampe ødelagt	Bytt lampe
Strømindikatoren blinker (spabadet kan ikke starte)	Varmerens overopphetingsvern er utløst	Koble fra strømmen i minst 30 sekunder for å tilbakestille varmerens overopphetingsvern. Kontroller at filterne ikke er tette. Ring service hvis feilen vedvarer.
Klar-indikatoren blinker	Temperatursensor utløst	Slå av strømmen i minst 30 sekunder ved blinking. Hvis blinkingen fortsetter, ringer du etter service.

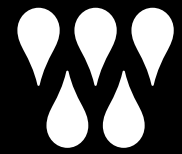

westerbergs

reservedelsliste



NR	ID	NAVN
1	ACM0542	Balboa TP800 kontrollpanel
2	AM00393	RD 2" omkaster
3	CM0369	Poly Planar popup-høytalere
4	AJ00132	Jet Midi lysegrå
5	AM00393	RD luftregulator
6	AM00107	Ozonjet 3/4" 90
7	AM00130	Undervannsbelysning
8	AJ00130	Micro-dyser
9	AM00375	Sugesil 60 mm
10	AF0034	Pute lysegrå (EVA)
11	AM00362	Filtersil
12	AM00243	Filter 165x146 Pleatco (under filtertopp)
13	AM00145	Filtertopp
14	ACM0080	3HP LP 300 motor
15	ACM0080	3HP LP 300 motor
16	ACM0544	BP 600 kontrollboks
17	ACM0467	UVC
18	ACM0452	LAING motor

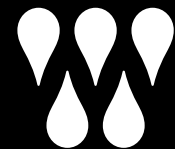

westerbergs

aquasoul bluetooth lydanlegg

Brukerhåndbok

Paneloversikt

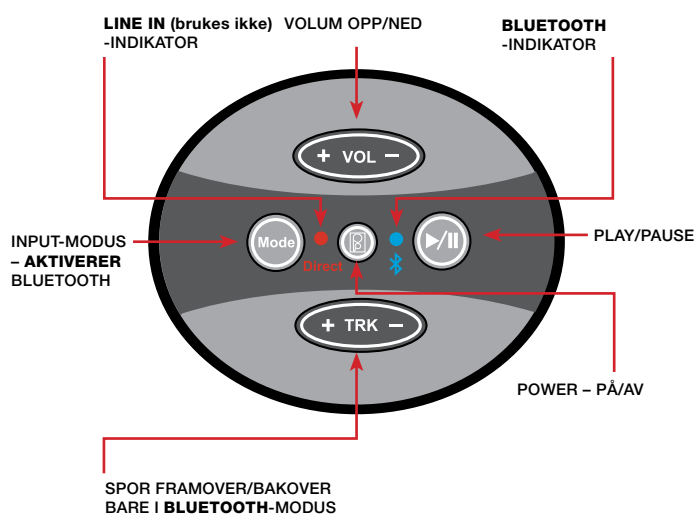

BLUETOOTH-TILKOBLING:

- 1 Sett på forsterkeren, trykk på **MODE**-knappen for å velge Bluetooth-funksjonen (Bluetooth-indikatoren blinker blått)
- 2 Sett på Bluetooth-funksjonen på enheten din
- 3 Aktiver «Søk Bluetooth-kilde» på enheten. Forsikre deg om at du er nær nok enheten, rekkevidden er ca: 10 meter.
- 4 Velg «PPGME60» fra kildelisten.
- 5 Skriv «60BT» som passord (hvis det blir spurt etter det).
- 6 Trykk på «Connect»
- 7 Når tilkoblingen er ferdig, kan du begynne å spille favorittmusikken din fra enheten.

EKSTRA:

Det følger et vanntett deksel med lydanlegget som kan brukes ved SPA-karet. Vær klar over at dekselet ikke er noen garanti for at enheten ikke kan få vannskader. Det kan lett oppstå en feil på dekselet slik at vann trenger inn, så bruk dem svært forsiktig, de bør ikke dyppes i vann.

OBS! Bruk skjer på egen risiko, Westerbergs gir ingen garanti for enheter som vannskades ved bruk av dekselet.

SE

Westerbergs Badrum

Telefon: 035-15 45 50
Fax: 035-15 45 99
info@westerbergs.com
www.westerbergs.com

NO

Westerbergs Baderom

Telefon: 69 35 15 40
Telefaks: 69 35 15 45
info@westerbergs.no
www.westerbergs.no

FI

Westerbergs

Puh: 0207 43 5000
Fax: 0207 43 5001
info@westerbergs.fi
www.westerbergs.fi

ENG

Westerbergs Bathroom

Tel: +46 35 15 45 50
Fax: +46 35 15 45 99
info@westerbergs.com