



# westerbergs

## ciconia, strix

Art. nr: 20030320, 20030321, 20030322, 20030323, 20030324, 20030325  
20030350, 20030351, 20030352, 20030353, 20030354, 20030355

**SE**

**köksblandare**

**DK**

**håndvaskarmatur**

**NO**

**kjøkkenbatteri**

**FI**

**keittiöhana**

**GB**

**sink mixer**

[westerbergs.com](http://westerbergs.com)

20260115

**SE** **Stäng av vattnet!**

Renspöling av rörledningar ska göras innan blandaren monteras. Westerbergs ansvarar inte för funktionsstörningar som orsakas av främmande partiklar i blandaren.

Montering av blandare och inkoppling till fastighetens rörsystem ska utföras fackmässigt. Lossa trycknippel/mutter och drag åt lätt igen för att motverka spänningskorrosion samt kontrollera att konan har dragit. När blandaren är monterad, kontrollera att alla kopplingar är täta, efterdrag vid behov. Blandaren ansluts utan stödhylsor i de flexibla slangarna.

**NO** **Steng av vannet!**

Renspöling av rørledninger skal gøres før blandedbatteriet monteres. Westerbergs ansvarer ikke for funktionsforstyrrelser som følge av fremmede partikler i blandedbatteriet.

Montering af blandingsbatterier og tilkobling til ejendommens rørsystem skal udføres af en fagmand.

Løsn tryknippel/møtrik, og stram dem let igen for at modvirke spændingskorrosion og kontrollere, at koblingen er trukket. Når blandingsbatteriet er monteret, skal det kontrolleres, at alle tilslutninger er tætte; efterspænd efter behov. Blandingsbatteriet tilsluttes uden støttehylstre i de fleksible slanger.

**FI** **Sulje vesi pääsulusta!**

Ennen asennusta putket on huuhdeltava liasta ja epäpuhtauksista. Westerbergs ei vastaa mahdollisista allashanan toimintahäiriöistä, jotka johtuvat epäpuhtauksista.

Valtuutetun LVI-asentajan käyttäminen on takuu asennuksen ammattitaitoisesta suorittamisesta. Löysää painenippaa/mutteria ja kiristä uudelleen jännitekorroosion ehkäisemiseksi ja kartion kiinnityksen varmistamiseksi. Tarkista sekoittajan asentamisen jälkeen, että kaikki liittimet ovat tiiviitä. Jälkikiristä tarvittaessa.

Putkikytkennän välimitta. Sekoittaja kytketään ilman tukihylsyjä joustaviin letkuihin.

**GB** **Turn off the water!**

The pipes should be flushed through before the mixer is fitted. Westerbergs bears no responsibility for any malfunction caused by foreign particles in the mixer.

A professional tradesman should fit the mixer and connect it to the property's pipe system. Loosen the compression nipple/nut and carefully retighten to inhibit stress corrosion cracking and verify that the cone is tightly fastened. Once the mixer is installed, check to ensure that all connections are secure, tighten if necessary.

The mixer is connected without support rings in the flexible hoses.

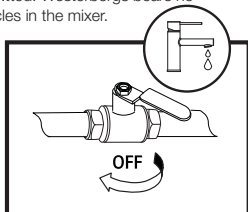

1

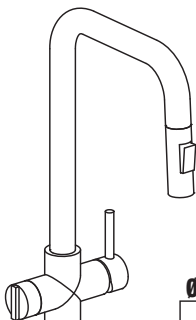
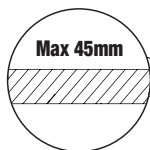
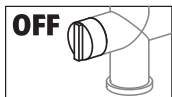
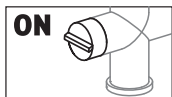

**Ø32mm - Ø35mm**

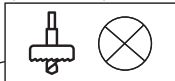

2

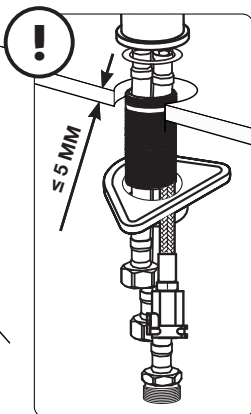
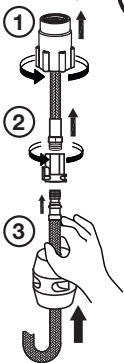
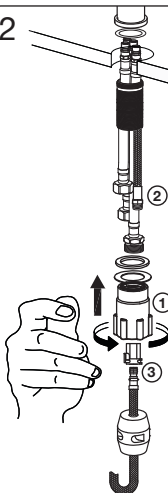



westerbergs

3

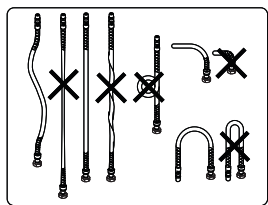
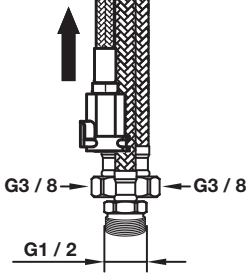
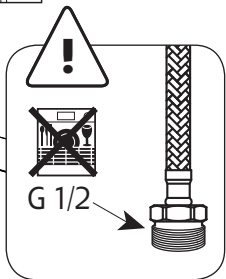
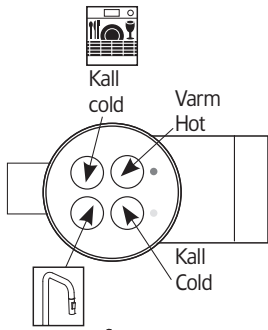
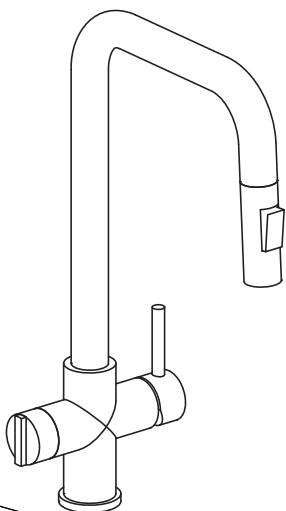

4

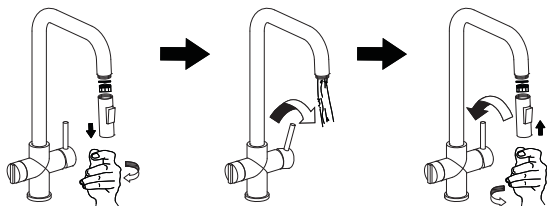

5

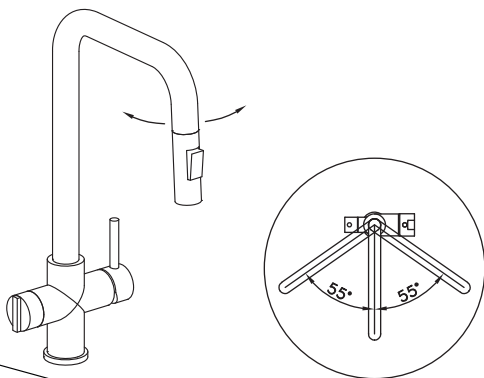

## SE

### **Vad gör jag om kranen droppar trots att den är stängd?**

Insatsen behöver bytas. Följ instruktionen på Westerbergs hemsida [www.westerbergs.se](http://www.westerbergs.se).

### **Strålen är ojämn eller svag**

Skruva bort munstycket och lägg det i en lösning av en del ättika och tre delar varmt vatten i ca en timme. Skölj sedan noga.

### **Hur tar man bort kalkfläckar?**

Använd en lösning av en del ättika och tre delar varmt vatten. Använd aldrig kemiska tvättmedel, syrabaserade eller på annat sätt aggressiva lösningar, ej heller stålull eller dylikt.

### **Hur ska jag se till att blandarna i vår sommarstuga inte fryser under vintern?**

Töm blandaren helt på vatten, annars finns risk för att insatsen skadas.

## NO

### **Hva gjør jeg hvis blandedbatteriet drypper til tross for at det er lukket?**

Innsatsen behöver å byttes.

### **Strålen er ujevn eller svak**

Skru av dysen og legg den i en blanding av en del eddik og tre deler varmt vann i omtrent en time. Skyll deretter grundig.

### **Howdan tar man bort kalkflekker?**

Bruk en blanding av en del eddik og tre deler varmt vann. Bruk aldri kjemiske vaskemiddel, syrebaserete eller på annen måte aggressive blandinger, heller ikke stålull og lignende.

### **Hva skal jeg gjøre så ikke blandedbatteriet på hytten fryser under vinteren?**

Tøm blandedbatteriet helt for vann, ellers finns det en risiko for at innsatsen kan gå i stykker.

## FI

### **Mitä teen jos hana vuotaa kun se on kiinni?**

Vaihda säätöosa.

### **Vesivana on heikko tai katkeilee**

Irrota suutin ja laita se liuokseen, joka koostuu yhdestä osasta etikkaa ja kolmesta osasta lämmintä vettä noin tunniksi. Huuhtelee sitten perusteellisesti.

### **Miten poistan kalkkijäämät?**

Käytä liuosta jossa on yksi osa etikkaa ja kolme osaa lämmintä vettä. Älä koskaan käytä kemiallisia-, happamia- tai syövyttäviä puhdistusaineita. Myöskään naarmuttavia puhdistusvälineitä ei saa käyttää.

### **Mien varmistan, että termostaatti ei jäädy talvella kesämökillä?**

Tyhjennä termostaatti kokonaan vedestä, muuten säätöosa on vaarassa vaurioitua.

## GB

### **What do I do if the tap drips even when it is turned off?**

The insert needs replacing.

### **The jet is uneven or weak.**

Unscrew the nozzle and place it in a solution of one part vinegar and three parts warm water for about an hour. Then rinse thoroughly.

### **How do I get rid of limescale stains?**

Use a solution of one part vinegar to three parts warm water. Never use chemical cleaning agents, acid-based or other aggressive solutions, nor steel wool or similar products.

### **How do I make sure the mixers in our holiday home do not freeze during the winter?**

Drain the mixer of water completely, otherwise there is a risk of the insert being damaged.

### SE

Spara denna bruksanvisning under hela produktens livslängd. Under tiden för lagenlig reklamationsrätt som är 3 år kommer Westerbergs via sin egen serviceorganisation eller en behörig servicepartner, efter egen bedömning, antingen reparera den defekta produkten eller ersätta den med en likadan eller jämförbar produkt.

#### **GARANTIN TÄCKER INTE:**

Felaktigt eller olämpligt bruk av blandaren. Felaktig installation eller installation utförd med olämpliga verktyg. Avsaknad av eller olämpligt underhåll eller användning av olämpliga rengöringsprodukter. Komponenter som utsätts för normalt slitage (ventilator, o-ring etc). Skador till följd av kalkavlagringar eller murbruk i rörledningarna. Skador till följd av användning av icke originalreservdelar från tillverkaren. Skador som orsakas till följd av spänningskorrosion som uppstår på grund av vattnets eller den omgivande miljös beskaffenhet samt felaktig montering.

### NO

For varer solgt i Norge gjelder Kjøpsloven og Forbrukerkjøpsloven. Dersom det mot formodning skulle oppstå feil eller mangler ved våre produkter, vil Westerbergs, hvis ikke annet uttrykkelig er avtalt, forholde seg til, og opptre i tråd med bestemmelser gitt i ovennevnte lover.

Ved kjøp av våre produkter til bruk i næring gjelder en absolutt reklamasjonsfrist på to år regnet fra overtagelsesdato, etter kjøpsloven. Ved kjøp av våre produkter av en fysisk person som ikke hovedsakelig handler i næring – forbrukerkjøp, gjelder en absolutt reklamasjonsfrist på to år, for varer og deler hvor levetiden er vesentlig lengre, gjelder en absolutt reklamasjonsfrist på fem år. Vi gjør oppmerksom på at de forhold som omfattes av vår garanti i næringskjøp, i forbrukerkjøp omfattes av forbrukerkjøpslovens bestemmelser, følgelig gis det ved forbrukerkjøp ikke garantier utover de forhold som dekkes av Forbrukerkjøpslovens bestemmelser.

### FI

Mihin toimenpiteisiin ryhdytään ongelman ilmaannuttua? Westerbergs tutkii tuotteen ja ratkaisee kattaako takuu ongelman. Laillisen huomautusoikeuden aikana Westerbergs oman arvionsa jälkeen joko korjaa tuotteen oman huolto-organisaationsa tai yhteiskumppaniensa avulla tai korvaa tuotteen samanlaisella tai vastaavalla tuotteella. Tässä tapauksessa Westerbergs maksaa korjauksen, varaosat, korjaustyön ja mahdolliset korjaajan matkakustannukset edellyttäen, että tuote voidaan korjata ilman poikkeuksellisia lisäkustannuksia. Laillisen huomautusajan umpeutumisen jälkeen lähetetään varaosat kustannuksetta, mutta mahdollisia muita kuluja ei korvata, kuten osien vaihdon/korjauksen työkustannuksia, korvauksia ylimääräisistä menoista, tulomenettämistä tai muita toimenpiteeseen liitettäviä kuluja.

### GB

Save this user manual for the full life of the product.

During the period covering legal claims, Westerbergs will, via its own service organisation or authorised service partner, at its discretion, either repair the defective product or replace it with a similar or equivalent product.

#### **THE WARRANTY DOES NOT COVER:**

Incorrect or inappropriate use of the mixer. Incorrect installation or installation carried out with unsuitable tools. Lack of or inappropriate maintenance or use of unsuitable cleaning products. Components exposed to normal wear (ventilator, O-ring, etc.). Damage due to limescale deposits or mortar in the piping. Damage due to use of non-original spare parts from the manufacturer. Damage caused by stress corrosion cracking arising due to the properties of the water or surrounding environment, as well as incorrect installation.

## SE

Testad enligt standard EN 817. Varmvatten min 50°C max 80°C. Kallvatten min 5°C max 25°C. Westerbergs blandare trycktestas grundligt innan den lämnar fabriken. Westerbergs blandare trycktestas grundligt innan den lämnar fabriken. Provingstryck: 16 bar. Max kontinuerligt arbetstryck: 10 bar. Rekommenderat driftryck: 0,5–10 bar. Anvisningens samtliga blandare uppfyller kraven gällande återströmning enligt EN 1717.

## NO

Testet i henhold til standard EN 817. Varmtvann min 50°C maks 80°C. Kaldtvann min 5°C maks 25°C. Westerbergs blandebatteri trykktestes grundig før de forlater fabrikk. Når du installerer: Testtrykk: 16 bar. Maks kontinuerlig arbeidstrykk: 10 bar. Anbefalt arbeidstrykk: 0,5-10 bar. Alle blandebatterier i anvisningen oppfyller kravene til returstrømning i henhold til EN 1717.

## FI

Testattu standardin EN 817 mukaisesti. Lämmin vesi min 50°C max 80°C. Kylmä vesi min 5° ja max 25°C. Westerbergs sekoittajat painetestataan perusteellisesti tehtaalla ennenkuin ne lähtevät sieltä. Asennettaessa: Testipaine: 16 bar. Suurin jatkuva käyttöpain: 10 bar. Suositeltu käyttöpain: 0,5-10 bar. Kaikki hanat täyttävät takaisinvirtausta koskevat vaatimukset standardin EN 1717.

## GB

Tested in accordance with standard EN 817. Hot water min. 50°C max. 80°C. Cold water min. 5°C max. 25°C. Westerbergs mixers are pressure tested thoroughly before they leave the factory. At installation: Test pressure: 16 bar. Max continuous pressure 10 bar. Recommended work pressure: 0,5–10 bar. All the faucets in the instructions meet the requirements regarding backflow as set out in EN 1717.